

TRAUERANZEIGEN

MUSTERKATALOG



TRAUERANZEIGEN | TRAUERDANKSAGUNGEN | NACHRUFEN | JAHRGEDÄCHTNISSE

Traueranzeigen	4 – 19
Trauerdanksagungen	20 – 37
Nachrufe	38 – 51
Jahrgedächtnisse	52 – 61
Weitere Trauermotive	62 – 63
Weitere Trauerbilder	64 – 65
Weitere Trauerverse	66

Bei Fragen zur Anzeigengestaltung
stehen wir Ihnen gerne zur Verfügung.

Hier können Sie Ihre Anzeige aufgeben:

- ✓ bei unseren Annahmestellen –
Kontaktdaten finden Sie in unserer Wochenzeitung
- ✓ bei unseren Medienberatern –
Kontaktdaten finden Sie in unserer Wochenzeitung
- ✓ per E-Mail oder telefonisch bei uns im Verlag –
Kontaktdaten finden Sie auf der Rückseite
- ✓ **anzeigen.wittich.de**

© Der Nachdruck der Motive ist nur mit Genehmigung des Verlages gestattet.

Unsere AGB finden Sie im Internet unter: wittich.de/agb

Viele individuelle Vorschläge

Gestalten Sie Ihre persönliche Wunschanzeige selbst.

... so leicht geht's:

Ihr Wunschrahmen

Möchten Sie die Höhe oder die Breite der Anzeige verändern, dann geben Sie bitte auf dem Auftrag die gewünschte Höhe oder Breite in mm an.

z. B. Rahmen
T20_25

Ihr Wunschmotiv

Das Motiv bezieht sich nicht auf den Rahmen der gewählten Anzeige. Beachten Sie dies bei Ihrer Auswahl.



z. B. Motiv
T20_109

Ihr Wunschtext

Entweder nehmen Sie den Mustertext oder entwerfen Ihren eigenen Text.

z. B. Text
T20_59

So wie ein Blatt vom Baume fällt,
so geht ein Mensch aus dieser Welt.
Und alle Vögel singen weiter.
Matthias Claudius

Herta Musterhausen

* 4.5.1945 † 5.7.2025

Wir werden dich sehr vermissen.

Deine Kinder

Kai, Liliana und Eric

Musterstadt-Musterheim, im Juli 2025
Die Beisetzung fand in aller Stille nur im engsten
Kreis der Familie statt.

Ihre persönliche Wunschanzeige

Jetzt haben Sie aus drei verschiedenen Musteranzeigen Ihre persönliche Anzeige gestaltet ...



So wie ein Blatt vom Baume fällt,
so geht ein Mensch aus dieser Welt.
Und alle Vögel singen weiter.
Matthias Claudius

Herta Musterhausen

* 4.5.1945 † 5.7.2025

Wir werden dich sehr vermissen.

Deine Kinder

Kai, Liliana und Eric

Musterstadt-Musterheim, im Juli 2025
Die Beisetzung fand in aller Stille nur im engsten
Kreis der Familie statt.

Nutzen Sie unser Online-Anzeigen-System. Unter anzeigen.wittich.de finden Sie alle Anzeigen, die mit dem Hinweis **[auch online] gekennzeichnet sind.**

T20_1

H: 110 x B: 90 mm

*Unsere Seele gleicht der Sonne.
Sie geht unter, um im selben Augenblick
in einer anderen Welt
strahlend wieder aufzugehen.*

Nach einem erfüllten Leben gab unsere
liebe Frau und unsere gute Mutter und Oma

Katharina Mustermann

* 22. August 1946 † 2. August 2025

ihr Leben in die Hand ihres Schöpfers zurück.

Wir sind dankbar für die Zeit,
die wir mit ihr verbringen durften.

Im Namen aller Angehörigen:

**Franz-Josef Mustermann
Maximilian Mustermann
Georg und Iris Mustermann mit Jessica**

Die Beisetzung findet am 7. August 2025
auf dem St.-Pankratius-Friedhof
in Beispieldorf statt.

Musterhausen, im August 2025

T20_4

H: 80 x B: 90 mm

[auch online]

Überall sind Spuren deines Lebens,
Gedanken, Bilder, Augenblicke und Gefühle.
Sie werden uns immer an dich erinnern.

Am 7. April 2025 verstarb nach langer Krankheit
mein geliebter Ehemann und unser guter Vater

Heinz-Otto Mustermann

* 20.8.1972 † 7.4.2025

Kein Tag vergeht, an dem wir nicht an dich denken.
Du wirst immer in unserem Herzen sein.

Maria Musterbach
Peter und Linda Mustermann
Michael und Marion

Musterstadt, im April 2025



T20_2

H: 85 x B: 90 mm

[auch online]

*Überall sind Spuren deines Lebens,
Gedanken, Bilder, Augenblicke und Gefühle.
Sie werden uns immer an dich erinnern.*

In Trauer nehmen wir Abschied von meiner geliebten Frau,
unserer liebevollen Mutter, Schwester und Freundin

Kerstin Musterbach

* 20.7.1969 † 7.5.2025

Du wirst immer in unserem Herzen sein.



Familie Klaus Musterbach
Peter und Linda Mustermann
Michael und Marion

Musterstadt, im Mai 2025



Originalfoto beilegen

*Wenn durch einen Menschen
ein wenig mehr Liebe und Güte,
ein wenig mehr Licht und
Wahrheit in der Welt war,
hat sein Leben einen Sinn gehabt.
Alfred Delp*

Unser lieber Vater, Opa und Uropa

Albert Mustermann

ist am 21. Juli 2025 im Alter
von 76 Jahren von uns gegangen.

Im Namen aller Angehörigen

Konrad Mustermann

Luise Muster

Wir beten für unseren lieben Verstorbenen am 26. Juli 2025,
um 18.00 Uhr in der Pfarrkirche St. Peter in Musterhausen.
Der Trauergottesdienst mit anschließender Beisetzung ist
am 27. Juli, um 14.00 Uhr. Auf Wunsch des Verstorbenen
bitte keine Trauerkleidung.

T20_5

H: 115 x B: 90 mm

[auch online]

*Es gibt Momente im Leben, da steht die Welt für einen Augenblick still
und wenn sie sich dann weiterdreht, ist nichts mehr, wie es war.*

In Liebe und Dankbarkeit nehmen wir Abschied von einem wunderbaren Ehemann,
liebevollen Vater und guten Freund. Wir sind unendlich traurig, dich gehen lassen
zu müssen, jedoch froh über jeden Tag und jede Stunde, die wir mit dir hatten.

Maximilian Mustermann

* 25.10.1985 † 3.11.2025

Wir vermissen dich:
Deine Frau Elvira mit Jana und Christian

Musterhausen, im November 2025

T20_3

H: 70 x B: 185 mm

Originalfoto beilegen

*Unsere Seele gleicht der Sonne.
Sie geht unter, um im selben Augenblick
in einer anderen Welt
strahlend wieder aufzugehen.*

T20_6
H: 110 x B: 90 mm

Nach einem erfüllten Leben gab unsere liebe Frau und unsere gute Mutter und Oma

Katharina Mustermann

* 22. August 1946 † 2. August 2025

ihr Leben in die Hand ihres Schöpfers zurück.
Wir sind dankbar für die Zeit,
die wir mit ihr verbringen durften.

Im Namen aller Angehörigen:
**Franz-Josef Mustermann
Maximilian Mustermann
Georg und Iris Mustermann mit Jessica**

Die Beisetzung findet am 7. August 2025
auf dem St.-Pankratius-Friedhof
in Beispieldorf statt.

Musterhausen, im August 2025

T20_7
H: 85 x B: 90 mm
[\[auch online\]](#)

*Überall sind Spuren deines Lebens,
Gedanken, Bilder, Augenblicke und Gefühle.
Sie werden uns immer an dich erinnern.*

In Trauer nehmen wir Abschied von meiner geliebten Frau,
unserer liebevollen Mutter, Schwester und Freundin

Kerstin Musterbach

* 20.7.1969 † 7.5.2025

Du wirst immer in unserem Herzen sein.



Familie Klaus Musterbach
Peter und Linda Mustermann
Michael und Marion

Musterstadt, im Mai 2025



Originalfoto beilegen

*Es gibt Momente im Leben, da steht die Welt für einen Augenblick still
und wenn sie sich dann weiterdreht, ist nichts mehr, wie es war.*

In Liebe und Dankbarkeit nehmen wir Abschied von einem wunderbaren Ehemann,
liebevollen Vater und guten Freund. Wir sind unendlich traurig, dich gehen lassen
zu müssen, jedoch froh über jeden Tag und jede Stunde, die wir mit dir hatten.

Maximilian Mustermann

* 25.10.1985 † 3.11.2025

Wir vermissen dich:
Deine Frau Elvira mit Jana und Christian

Musterhausen, im November 2025

T20_9
H: 80 x B: 90 mm
[\[auch online\]](#)

*Überall sind Spuren deines Lebens,
Gedanken, Bilder, Augenblicke und Gefühle.
Sie werden uns immer an dich erinnern.*

Am 7. April 2025 verstarb nach langer Krankheit
mein geliebter Ehemann und unser guter Vater

Heinz-Otto Mustermann

* 20.8.1972 † 7.4.2025

Kein Tag vergeht, an dem wir nicht an dich denken.
Du wirst immer in unserem Herzen sein.

Maria Musterbach
Peter und Linda Mustermann
Michael und Marion

Musterstadt, im April 2025



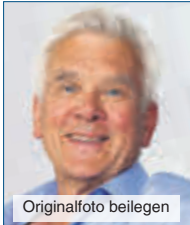

Originalfoto beilegen

*Wenn durch einen Menschen
ein wenig mehr Liebe und Güte,
ein wenig mehr Licht und
Wahrheit in der Welt war,
hat sein Leben einen Sinn gehabt.
Alfred Delp*

Unser lieber Vater, Opa und Uropa

Albert Mustermann

ist am 21. Juli 2025 im Alter
von 76 Jahren von uns gegangen.

Im Namen aller Angehörigen

**Konrad Mustermann
Luise Muster**

Wir beten für unseren lieben Verstorbenen am 26. Juli 2025,
um 18.00 Uhr in der Pfarrkirche St. Peter in Musterhausen.
Der Trauergottesdienst mit anschließender Beisetzung ist
am 27. Juli, um 14.00 Uhr. Auf Wunsch des Verstorbenen
bitte keine Trauerkleidung.

T20_10
H: 115 x B: 90 mm
[\[auch online\]](#)



T20_11
H: 85 x B: 90 mm

*Jeder Tag ist der Anfang des Lebens,
jedes Leben der Anfang der Ewigkeit.*
Rainer Maria Rilke

Ich habe in meinem Mann

Ottmar Muster

einen wunderbaren Menschen
verloren, der mein Leben jeden
Tag bereichert hat.

Ich vermisse ihn und werde ihn
nie vergessen.

Ann-Sophie Muster

geb. Musterbach

Marita und Heinz Mustermann

Karina und Dirk Musterbach
mit Nele, Kai und Mara

Die Beerdigung findet in aller Stille statt.

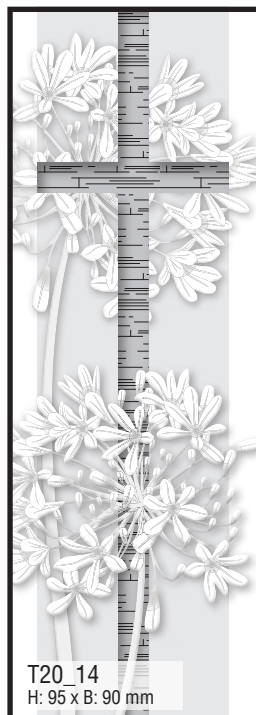

T20_14
H: 95 x B: 90 mm

In Trauer nehmen wir Abschied von
meiner lieben Frau, unserer guten
Mutter, Schwester, Tante und Oma

Magdalena Musterbach

* 17.9.1945 † 23.11.2025

die nach einem Leben voller Liebe
und Fürsorge für ihre Familie nach
kurzer schwerer Krankheit ihren
Weg vollendet hat. Du bleibst für
immer in unseren Herzen!

Im Namen aller Angehörigen

Peter Musterbach

Kai und Christin Muster

Musterhausen, im November 2025

Die Beerdigung findet am 27.11.2025
um 13.30 Uhr auf dem Südfriedhof
in Musterhausen statt.

T20_12
H: 105 x B: 90 mm
[\[auch online\]](#)

*Obwohl wir Dir die Ruhe gönnen,
ist voll Trauer unser Herz;
Dich leiden sehen und nicht helfen können,
das war für uns der größte Schmerz.
Gehofft, gekämpft und doch verloren.*

In Liebe und Dankbarkeit nehmen wir
Abschied von

Liesel Muster

* 07.09.1938 † 20.01.2025



Gisela und Winfried

Gerd und Manfred

Margot und Rolf

Fabian und Sylvie

Rosel mit Cristina

Peter, Paul und Mary

mit Familien

12345 Beispielhausen, Musterstraße 24a

Die Trauerfeier mit anschließender Urnenbeisetzung findet am Mittwoch, dem 5. Februar 2025 um 15.00 Uhr auf dem Friedhof in Beispielhausen statt.

T20_15
H: 95 x B: 90 mm

*Und immer sind da Spuren deines Lebens,
niemand ist fort, den man liebt.*

Tot ist nur, wer vergessen wird.

Carmen Muster

* 14.03.1980 † 20.06.2025

In tiefer Trauer nehmen wir Abschied:

Melanie mit Carsten Mustermann

Tatjana und Uwe mit Luca Muster

Oliver Muster

Musterort, im Juni 2025

Die Trauerfeier mit anschließender Beisetzung findet am Donnerstag, den 26.06.2025, um 14.00 Uhr auf dem Friedhof in Musterort statt.

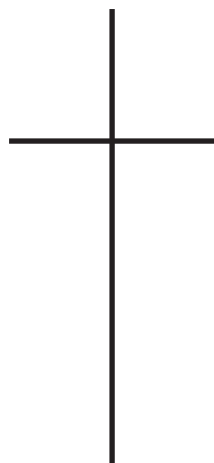

In Liebe und Dankbarkeit nehmen wir Abschied von meiner lieben Frau,
Mutter, Schwiegermutter, Schwester und Schwägerin

Annemarie Musterbach

geb. Muster

T20_13
H: 75 x B: 185 mm
[\[auch online\]](#)

In stiller Trauer

Alfred Musterbach,

Tanja Muster-Mustermann und Familie

Musterstadt, im September 2025

Die Beerdigung findet am 24.9.2025 um 14.30 Uhr auf dem Bonifatius-Friedhof in Musterstadt statt.

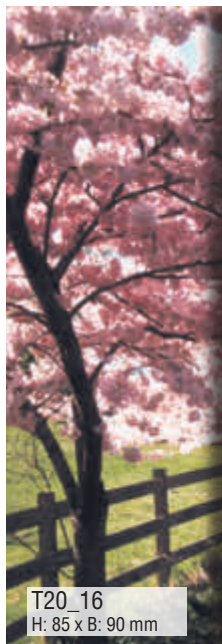

T20_16
H: 85 x B: 90 mm

*Jeder Tag ist der Anfang des Lebens,
jedes Leben der Anfang der Ewigkeit.*
Rainer Maria Rilke

Ich habe in meinem Mann
Ottmar Muster

einen wunderbaren Menschen
verloren, der mein Leben jeden
Tag bereichert hat.

Ich vermisse ihn und werde ihn
nie vergessen.

Ann-Sophie Muster
geb. Musterbach
Marita und Heinz Mustermann
Karina und Dirk Musterbach
mit Nele, Kai und Mara

Die Beerdigung findet in aller Stille statt.

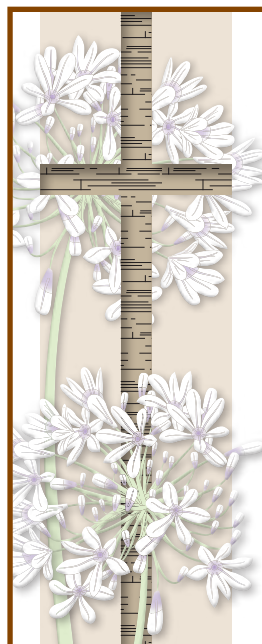

T20_19
H: 95 x B: 90 mm

In Trauer nehmen wir Abschied von
meiner lieben Frau, unserer guten
Mutter, Schwester, Tante und Oma

**Magdalena
Musterbach**

* 17.9.1945 † 23.11.2025

die nach einem Leben voller Liebe
und Fürsorge für ihre Familie nach
kurzer schwerer Krankheit ihren
Weg vollendet hat. Du bleibst für
immer in unseren Herzen!

Im Namen aller Angehörigen
Peter Musterbach
Kai und Christin Muster

Musterhausen, im November 2025

Die Beerdigung findet am 27.11.2025
um 13.30 Uhr auf dem Südfriedhof
in Musterhausen statt.

T20_17

H: 105 x B: 90 mm
[auch online]

*Obwohl wir Dir die Ruhe gönnen,
ist voll Trauer unser Herz;
Dich leiden sehen und nicht helfen können,
das war für uns der größte Schmerz.
Gehofft, gekämpft und doch verloren.*

In Liebe und Dankbarkeit nehmen wir
Abschied von

Liesel Muster

* 07.09.1938 † 20.01.2025



Gisela und Winfried
Gerd und Manfred
Margot und Rolf
Fabian und Sylvie
Rosel mit Cristina
Peter, Paul und Mary
mit Familien

12345 Beispielhausen, Musterstraße 24a

Die Trauerfeier mit anschließender Urnenbeisetzung findet am Mittwoch, dem 5. Februar 2025 um 15.00 Uhr auf dem Friedhof in Beispielhausen statt.

T20_20

H: 95 x B: 90 mm

*Und immer sind da Spuren deines Lebens,
niemand ist fort, den man liebt.*

Tot ist nur, wer vergessen wird.

Carmen Muster

* 14.03.1980 † 20.06.2025

In tiefer Trauer nehmen wir Abschied:
Melanie mit Carsten Mustermann
Tatjana und Uwe mit Luca Muster
Oliver Muster

Musterort, im Juni 2025

Die Trauerfeier mit anschließender Beisetzung findet am Donnerstag, den 26.06.2025, um 14.00 Uhr auf dem Friedhof in Musterort statt.

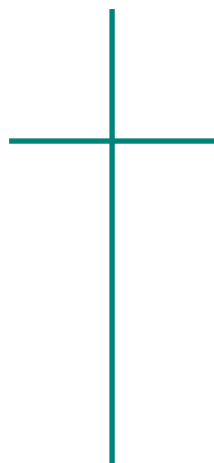

In Liebe und Dankbarkeit nehmen wir Abschied von meiner lieben Frau,
Mutter, Schwiegermutter, Schwester und Schwägerin

Annemarie Musterbach geb. Muster

T20_18
H: 75 x B: 185 mm
[auch online]

In stiller Trauer
Alfred Musterbach,
Tanja Muster-Mustermann und Familie

Musterstadt, im September 2025

Die Beerdigung findet am 24.9.2025 um 14.30 Uhr auf dem Bonifatius-Friedhof in Musterstadt statt.

T20_21
H: 125 x B: 90 mm

[auch online]



*Die Erinnerung ist das einzige Paradies,
aus dem wir nicht vertrieben werden können.*

Wir nehmen Abschied
von unserer lieben Verstorbenen

Hannelore Beispielheim

* 18.06.1943 † 29.08.2025

die viel zu früh von uns gegangen ist.
Es ist für uns alle ein unfassbarer Verlust.
Wir werden dich sehr vermissen.

Im Namen aller Angehörigen
Karl und Karin Muster
Anni und Jakob Musterhausen

Musterbach, im August 2025

*Der Tod ist wie ein Horizont,
dieser ist nichts anderes als die Grenze unserer Wahrnehmung.
Wenn wir um einen Menschen trauern, freuen sich andere,
ihn hinter der Grenze wiederzusehen.*

Wir nehmen Abschied von
meinem lieben Mann, unserem
geliebten Vater und Bruder

Hans-Jörg Mustermann

* 17.12.1958 † 16.4.2025

der viel zu früh von uns gehen musste.

Es ist für uns alle ein unfassbarer Verlust.

Wir werden dich sehr vermissen.

Deine Frau Elisabeth
Michael und Silvia mit Familie
Ulrich und Marietta mit Familie

Musterbach, im April 2025

Die Beisetzung findet im engsten Familienkreis statt.



Originalfoto beilegen

T20_22
H: 145 x B: 90 mm

*Was man tief in seinem Herzen besitzt,
kann man nicht durch den Tod verlieren.*

Unser kleiner Engel wurde uns entrissen,
bevor wir die Möglichkeit hatten,
ihn aufwachsen zu sehen.
Flieg zu den Sternen.
Wir werden dich immer lieben.

Lucia-Sophie

* 6.9.2025 † 10.9.2025

Deine Eltern
Carina und Klaus Mustermann
Deine Brüder
Marius-Christopher
und Alexander

Musterdorf, Musterstadt,
im September 2025

T20_23
H: 90 x B: 90 mm

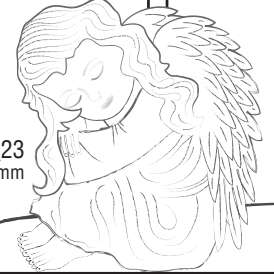

T20_24
H: 70 x B: 90 mm
[auch online]

Nach langer Krankheit ist sie
friedlich eingeschlafen.

Sabine Muster

* 22. Juli 1955 † 25. Juli 2025

Im Namen aller Angehörigen
Klaus Muster

Mit einer Gedenkfeier möchten wir am 15. August 2025,
um 15 Uhr auf dem Friedhof in Musterhausen, gemeinsam
Abschied nehmen.

Musterhausen, im Juli 2025

*Der Tod ist das Tor zum Licht
am Ende eines mühsam gewordenen Weges.*

Franz von Assisi

Am 6.11.2025 verstarb nach langer,
schwerer Krankheit viel zu früh mein
über alles geliebter Ehemann,
unser lieber Vater und Onkel

Andreas Mustermann

T20_25
H: 105 x B: 90 mm
[auch online]

Im Namen aller Angehörigen
Sophie Mustermann
Alina-Sophie und Pascal

Musterstadt, im November 2025

Die Beerdigung findet am 23. November 2025
um 13.30 Uhr in aller Stille auf dem
Zentralfriedhof in Musterhausen statt.



T20_26
H: 125 x B: 90 mm

[\[auch online\]](#)



*Die Erinnerung ist das einzige Paradies,
aus dem wir nicht vertrieben werden können.*

Wir nehmen Abschied
von unserer lieben Verstorbenen

Hannelore Beispielheim

* 18.06.1943 † 29.08.2025

die viel zu früh von uns gegangen ist.
Es ist für uns alle ein unfassbarer Verlust.
Wir werden dich sehr vermissen.

Im Namen aller Angehörigen
Karl und Karin Muster
Anni und Jakob Musterhausen

Musterbach, im August 2025

*Der Tod ist wie ein Horizont,
dieser ist nichts anderes als die Grenze unserer Wahrnehmung.
Wenn wir um einen Menschen trauern, freuen sich andere,
ihn hinter der Grenze wiederzusehen.*

Wir nehmen Abschied von
meinem lieben Mann, unserem
geliebten Vater und Bruder

Hans-Jörg Mustermann

* 17.12.1958 † 16.4.2025

der viel zu früh von uns gehen musste.

Es ist für uns alle ein unfassbarer Verlust.

Wir werden dich sehr vermissen.

Deine Frau Elisabeth
Michael und Silvia mit Familie
Ulrich und Marietta mit Familie

Musterbach, im April 2025

Die Beisetzung findet im engsten Familienkreis statt.



Originalfoto beilegen

T20_27
H: 145 x B: 90 mm

*Was man tief in seinem Herzen besitzt,
kann man nicht durch den Tod verlieren.*

Unser kleiner Engel wurde uns entrissen,
bevor wir die Möglichkeit hatten,
ihn aufwachsen zu sehen.
Flieg zu den Sternen.
Wir werden dich immer lieben.

Lucia-Sophie

* 6.9.2025 † 10.9.2025

Deine Eltern
Carina und Klaus Mustermann
Deine Brüder
Marius-Christopher
und Alexander

Musterdorf, Musterstadt,
im September 2025

T20_28
H: 90 x B: 90 mm

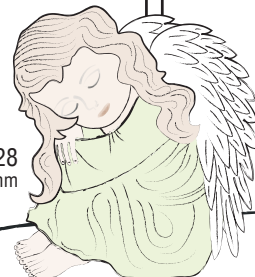

T20_29
H: 70 x B: 90 mm
[\[auch online\]](#)

Nach langer Krankheit ist sie
friedlich eingeschlafen.

Sabine Muster

* 22. Juli 1955 † 25. Juli 2025

Im Namen aller Angehörigen
Klaus Muster

Mit einer Gedenkfeier möchten wir am 15. August 2025,
um 15 Uhr auf dem Friedhof in Musterhausen, gemeinsam
Abschied nehmen.

Musterhausen, im Juli 2025

*Der Tod ist das Tor zum Licht
am Ende eines mühsam gewordenen Weges.*
Franz von Assisi

Am 6.11.2025 verstarb nach langer,
schwerer Krankheit viel zu früh mein
über alles geliebter Ehemann,
unser lieber Vater und Onkel

Andreas Mustermann

T20_30
H: 105 x B: 90 mm
[\[auch online\]](#)

Im Namen aller Angehörigen
Sophie Mustermann
Alina-Sophie und Pascal

Musterstadt, im November 2025

Die Beerdigung findet am 23. November 2025
um 13.30 Uhr in aller Stille auf dem
Zentralfriedhof in Musterhausen statt.

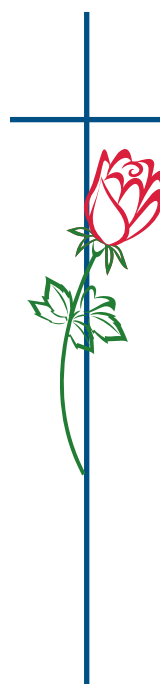



Jedes Leben ist in der Tat ein Geschenk.
Egal wie kurz, egal wie zerbrechlich.
Jedes Leben ist ein Geschenk, welches für immer
in unseren Herzen weiterleben wird.

Und ihre Seele
spannte weit
ihre Flügel aus,
flog durch die
stillen Lande,
als flöge sie
nach Haus.

Joseph Freiherr
von Eichendorff

T20_31
H: 95 x B: 90 mm

In tiefer Trauer nehmen wir Abschied
von meiner geliebten Frau, unserer
herzenguten Mutter, Schwester,
Tante und Schwägerin

Angelika Musterbach
* 6.9.1964 † 4.4.2025

die viel zu früh von uns gegangen ist.
Es ist für uns alle ein unfassbarer Ver-
lust. Wir werden dich sehr vermissen.

Im Namen aller Angehörigen
Hermann Musterbach
Kathrin Musterbach-Muster
Anni und Klaus Musterbach
Sarah und Joel-Etienne

Musterdorf, im April 2025



T20_34
H: 85 x B: 90 mm
[\[auch online\]](#)

Jeder Tag ist der Anfang des Lebens,
jedes Leben der Anfang der Ewigkeit.
Rainer Maria Rilke

Ich habe in meinem Mann

Alexander Muster

einen wunderbaren Menschen verloren,
der mein Leben jeden Tag bereichert hat.
Ich vermisse ihn und werde ihn nie vergessen.

Ann-Sophie Muster

Die Beerdigung findet in aller Stille statt.

Wenn durch einen Menschen
ein wenig mehr Liebe und Güte,
ein wenig mehr Licht und
Wahrheit in der Welt war,
hat sein Leben einen Sinn gehabt.

Unser lieber Vater, Opa und Uropa

**Albert
Mustermann**

ist am 21. Mai 2025 im Alter
von 94 Jahren von uns gegangen.

Im Namen aller Angehörigen
Konrad Mustermann

Wir beten für unseren lieben Verstorbe-
nen am 26. Mai 2025, um 18.00 Uhr in der
Pfarrkirche St. Peter in Musterhausen.

Der Trauergottesdienst mit anschlie-
ßender Beisetzung ist am 27. Mai, um
14.00 Uhr. Auf Wunsch des Verstorbenen
bitte keine Trauerkleidung.



T20_32
H: 95 x B: 90 mm
[\[auch online\]](#)



Mich lässt der Gedanke
an den Tod in völliger Ruhe.
Ist es doch so wie mit der
Sonne, wir sehen sie am
Horizont untergehen,
aber wir wissen, dass sie
„drüben“ weiterscheint.
Goethe

Originalfoto beilegen

Martha Musterhausen
* 22.8.1943 † 6.10.2025

Am 6. Oktober 2025 verstarb nach langer schwerer Krankheit
meine liebe Ehefrau und meine gute Mutter.

Im Namen aller Angehörigen:
Franz-Josef Musterhausen
Sophie-Christine Mustermann

Musterdorf, im Oktober 2025

Die Beisetzung findet am 12. Oktober 2025 auf dem
St.-Pankratus-Friedhof in Musterdorf statt.

**Karl-Ernst
Mustermann**
* 12.5.1936
† 5.10.2025



T20_33
H: 75 x B: 185 mm

Musterhausen,
im Oktober 2025

*Die Erinnerung ist das einzige Paradies,
aus dem wir nicht vertrieben werden können.*

Tief erschüttert nehmen wir Abschied vom Mittelpunkt unserer Familie, meinem lieben Mann,
Vater, Opa, Bruder, Onkel, Schwager und Cousin.

Die trauernden Angehörigen
Johanna Mustermann geb. Muster
Familie Achim Mustermann
Familie Marie-Luise Mustername geb. Mustermann

Die Beisetzung findet am Donnerstag, den 16. Oktober 2025, um 12.30 Uhr auf dem Friedhof
in Musterhausen statt.



*Jedes Leben ist in der Tat ein Geschenk.
Egal wie kurz, egal wie zerbrechlich.
Jedes Leben ist ein Geschenk, welches für immer
in unseren Herzen weiterleben wird.*

Und ihre Seele spannte weit ihre Flügel aus, flog durch die stillen Lande, als flöge sie nach Haus.

Joseph Freiherr von Eichendorff

In tiefer Trauer nehmen wir Abschied von meiner geliebten Frau, unserer herzensguten Mutter, Schwester, Tante und Schwägerin

Angelika Musterbach
* 6.9.1964 † 4.4.2025

die viel zu früh von uns gegangen ist. Es ist für uns alle ein unfassbarer Verlust. Wir werden dich sehr vermissen.

Im Namen aller Angehörigen
**Hermann Musterbach
Kathrin Musterbach-Muster
Anni und Klaus Musterbach
Sarah und Joel-Etienne**

Musterdorf, im April 2025

T20_36
H: 95 x B: 90 mm



T20_39
H: 85 x B: 90 mm
[\[auch online\]](#)

*Jeder Tag ist der Anfang des Lebens,
jedes Leben der Anfang der Ewigkeit.*
Rainer Maria Rilke

Ich habe in meinem Mann

Alexander Muster

einen wunderbaren Menschen verloren, der mein Leben jeden Tag bereichert hat. Ich vermisse ihn und werde ihn nie vergessen.

Ann-Sophie Muster

Die Beerdigung findet in aller Stille statt.

Wenn durch einen Menschen ein wenig mehr Liebe und Güte, ein wenig mehr Licht und Wahrheit in der Welt war, hat sein Leben einen Sinn gehabt.

Unser lieber Vater, Opa und Uropa

Albert Mustermann

ist am 21. Mai 2025 im Alter von 94 Jahren von uns gegangen.

Im Namen aller Angehörigen
Konrad Mustermann

Wir beten für unseren lieben Verstorbenen am 26. Mai 2025, um 18.00 Uhr in der Pfarrkirche St. Peter in Musterhausen.

Der Trauergottesdienst mit anschließender Beisetzung ist am 27. Mai, um 14.00 Uhr. Auf Wunsch des Verstorbenen bitte keine Trauerkleidung.



T20_37
H: 95 x B: 90 mm
[\[auch online\]](#)



Mich lässt der Gedanke an den Tod in völliger Ruhe. Ist es doch so wie mit der Sonne, wir sehen sie am Horizont untergehen, aber wir wissen, dass sie „drüben“ weiterscheint.

Goethe



Originalfoto beilegen

Martha Musterhausen
* 22.8.1943 † 6.10.2025

Am 6. Oktober 2025 verstarb nach langer schwerer Krankheit meine liebe Ehefrau und meine gute Mutter.

Im Namen aller Angehörigen:
**Franz-Josef Musterhausen
Sophie-Christine Mustermann**

Musterdorf, im Oktober 2025

Die Beisetzung findet am 12. Oktober 2025 auf dem St.-Pankratus-Friedhof in Musterdorf statt.

Karl-Ernst Mustermann
* 12.5.1936
† 5.10.2025



Die Erinnerung ist das einzige Paradies, aus dem wir nicht vertrieben werden können.

Tief erschüttert nehmen wir Abschied vom Mittelpunkt unserer Familie, meinem lieben Mann, Vater, Opa, Bruder, Onkel, Schwager und Cousin.

Die trauernden Angehörigen
Johanna Mustermann geb. Muster
Familie Achim Mustermann
Familie Marie-Luise Mustername geb. Mustermann

Die Beisetzung findet am Donnerstag, den 16. Oktober 2025, um 12.30 Uhr auf dem Friedhof in Musterhausen statt.

T20_38
H: 75 x B: 185 mm

Musterhausen, im Oktober 2025



*So wie ein Blatt vom Baume fällt,
so geht ein Mensch aus dieser Welt.
Und alle Vögel singen weiter.*
Matthias Claudius

Josef Muster
* 4.5.1939 † 5.7.2025

Wir werden dich sehr vermissen.
Deine Kinder
Kai, Liliana und Eric

T20_41
H: 65 x B: 90 mm
[\[auch online\]](#)

Musterstadt-Musterheim, im Juli 2025
Die Beisetzung fand in aller Stille nur im engsten Kreis der Familie statt.

*In dem Moment, in dem man erkennt,
dass den Menschen, den man liebt,
die Kraft zum Leben verlässt ...
... wird alles still.*

Wir nehmen Abschied von unserem lieben Verstorbenen

Immanuel Mustermann
* 26.9.1942 † 14.12.2025

Warum jetzt? Warum so? Wir werden es nie erfahren.
Aber eines wissen wir: Wir werden dich vermissen.

Marie-Sophie Mustermann und Kinder
Maria Musterdorf

T20_44
H: 95 x B: 90 mm
[\[auch online\]](#)

Musterbach, im Dezember 2025



Originalfoto beilegen



Originalfoto beilegen

*Wenn du gehst, dann geht nur ein Teil von dir,
im Herzen wirst du immer bei uns sein!*

Martha Musterhausen
* 22.8.1953 † 6.8.2025

Am 6. August 2025 verstarb nach langer schwerer Krankheit meine geliebte Ehefrau und meine gute Mutter.

Im Namen aller Angehörigen:
Franz-Josef Musterhausen
Sophie-Christine Mustermann

Musterdorf, im August 2025

Die Beisetzung findet am 12.8.2025 auf dem St.-Pankratius-Friedhof in Musterdorf statt.

T20_42
H: 110 x B: 90 mm
[\[auch online\]](#)

*Der Tod ist das Tor zum Licht
am Ende eines mühsam gewordenen Weges.*
Franz von Assisi

T20_45
H: 70 x B: 90 mm

Am 6.11.2025 verstarb nach langer, schwerer Krankheit viel zu früh mein über alles geliebter Ehemann, unser lieber Vater und Onkel

Andreas Mustermann

Im Namen aller Angehörigen
Sophie Mustermann
Alina-Sophie und Pascal

Musterstadt, im November 2025

Die Beerdigung findet am 23. November 2025 um 13.30 Uhr in aller Stille auf dem Zentralfriedhof in Musterhausen statt.



*Jedes Leben ist in der Tat ein Geschenk.
Egal wie kurz, egal wie zerbrechlich.
Jedes Leben ist ein Geschenk, welches für immer
in unseren Herzen weiterleben wird.*

In tiefer Trauer nehmen wir Abschied von meiner geliebten Frau, unserer herzensguten Mutter, Schwester, Tante und Schwägerin

Angelika Musterbach
* 6.9.1964 † 4.10.2025

die viel zu früh von uns gegangen ist.
Es ist für uns alle ein unfassbarer Verlust.
Wir werden dich sehr vermissen.

Im Namen aller Angehörigen
Hermann Muster

Musterdorf, Musterstadt, im Oktober 2025



T20_43
H: 90 x B: 90 mm
[\[auch online\]](#)

T20_46
H: 100 x B: 90 mm

Karl-Gustav Mustermann
* 17.4.1935 † 15.5.2025

Jeder Tag ist der Anfang des Lebens,
jedes Leben der Anfang der Ewigkeit.
Rainer Maria Rilke

Im Namen aller Angehörigen
Hilde Mustermann

Die Beisetzung findet am 21.5.2025 um 14.00 Uhr auf dem Bergfriedhof in Musterheim statt.



Originalfoto beilegen

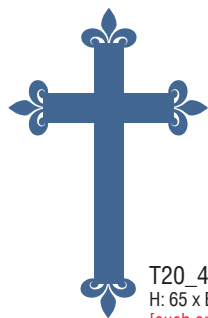

*So wie ein Blatt vom Baume fällt,
so geht ein Mensch aus dieser Welt.
Und alle Vögel singen weiter.*

Matthias Claudius

Josef Muster

* 4.5.1939 † 5.7.2025

Wir werden dich sehr vermissen.

T20_47
H: 65 x B: 90 mm
[\[auch online\]](#)

Deine Kinder
Kai, Liliana und Eric

Musterstadt-Musterheim, im Juli 2025

Die Beisetzung fand in aller Stille nur im engsten Kreis der Familie statt.

*In dem Moment, in dem man erkennt,
dass den Menschen, den man liebt,
die Kraft zum Leben verlässt ...
... wird alles still.*

Wir nehmen Abschied von unserem lieben Verstorbenen

Immanuel Mustermann

* 26.9.1942 † 14.12.2025

Warum jetzt? Warum so? Wir werden es nie erfahren.
Aber eines wissen wir: Wir werden dich vermissen.

Marie-Sophie Mustermann und Kinder

Maria Musterdorf

T20_50
H: 95 x B: 90 mm
[\[auch online\]](#)

Musterbach, im Dezember 2025

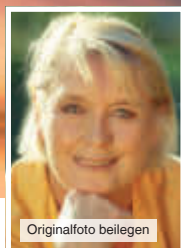

*Wenn du gehst, dann geht nur ein Teil von dir,
im Herzen wirst du immer bei uns sein!*

Martha Musterhausen

* 22.8.1953 † 6.8.2025

Am 6. August 2025 verstarb nach langer schwerer Krankheit meine geliebte Ehefrau und meine gute Mutter.

Im Namen aller Angehörigen:
Franz-Josef Musterhausen
Sophie-Christine Mustermann

Musterdorf, im August 2025

Die Beisetzung findet am 12.8.2025 auf dem St.-Pankratius-Friedhof in Musterdorf statt. T20_48
H: 110 x B: 90 mm
[\[auch online\]](#)

*Jedes Leben ist in der Tat ein Geschenk.
Egal wie kurz, egal wie zerbrechlich.
Jedes Leben ist ein Geschenk, welches für immer
in unseren Herzen weiterleben wird.*

In tiefer Trauer nehmen wir Abschied von meiner geliebten Frau, unserer herzenguten Mutter, Schwester, Tante und Schwägerin



Angelika Musterbach

* 6.9.1964 † 4.10.2025

die viel zu früh von uns gegangen ist.

Es ist für uns alle ein unfassbarer Verlust.
Wir werden dich sehr vermissen.

T20_49
H: 90 x B: 90 mm
[\[auch online\]](#)

Im Namen aller Angehörigen
Hermann Muster

Musterdorf, Musterstadt, im Oktober 2025

*Der Tod ist das Tor zum Licht
am Ende eines mühsam gewordenen Weges.*
Franz von Assisi

T20_51
H: 70 x B: 90 mm

Am 6.11.2025 verstarb nach langer, schwerer Krankheit viel zu früh mein über alles geliebter Ehemann, unser lieber Vater und Onkel

Andreas Mustermann

Im Namen aller Angehörigen
Sophie Mustermann
Alina-Sophie und Pascal

Musterstadt, im November 2025

Die Beerdigung findet am 23. November 2025 um 13.30 Uhr in aller Stille auf dem Zentralfriedhof in Musterhausen statt.



Karl-Gustav Mustermann

* 17.4.1935 † 15.5.2025

Jeder Tag ist der Anfang des Lebens,
jedes Leben der Anfang der Ewigkeit.

Rainer Maria Rilke

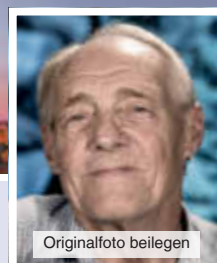

In tiefer Trauer nehmen wir Abschied von meinem geliebten Mann, unserem guten Vater, Opa und Uropa, der nach langer Krankheit nun von uns gegangen ist. Er hat uns so viel Gutes im Leben getan und dafür sind wir ihm ewig dankbar. Wir vermissen dich, du bleibst in unseren Herzen.

Im Namen aller Angehörigen
Hilde Mustermann

Die Beisetzung findet am 21.5.2025 um 14.00 Uhr auf dem Bergfriedhof in Musterheim statt.

Nach einem erfüllten Leben gab unsere liebe Frau und unsere gute Mutter und Oma

Katharina Mustermann

* 22. August 1956 † 2. Dezember 2025

ihr Leben in die Hand ihres Schöpfers zurück.

T20_53
H: 60 x B: 185 mm
[\[auch online\]](#)

Im Namen aller Angehörigen:
Franz-Josef Mustermann
Georg und Iris Mustermann
Maximilian Mustermann

Die Beisetzung und Trauerfeier findet am 7. Dezember 2025 im engsten Familienkreis statt.
Musterhausen, im Dezember 2025



Originalfoto beilegen

T20_54
H: 50 x B: 90 mm

So wie ein Blatt vom Baume fällt,
so geht ein Mensch aus dieser Welt.
Und alle Vögel singen weiter.
Matthias Claudius

Herta Musterhausen

* 4.5.1945 † 5.7.2025

Wir werden dich sehr vermissen.

Deine Kinder
Kai, Liliana und Eric

Musterstadt-Musterheim, im Juli 2025
Die Beisetzung fand in aller Stille nur im engsten Kreis der Familie statt.

T20_55
H: 80 x B: 90 mm
[\[auch online\]](#)

*Und immer sind da Spuren deines Lebens,
niemand ist fort, den man liebt.*

Tot ist nur, wer vergessen wird.

Carmen Muster

* 14.03.1960 † 20.10.2025

In tiefer Trauer nehmen wir Abschied:
Melanie mit Carsten Mustermann
Tatjana und Uwe mit Luca Muster
Oliver Muster

Musterort, im Oktober 2025

Die Trauerfeier mit anschließender Beisetzung findet am Freitag, den 31.10.2025, um 14.00 Uhr auf dem Friedhof in Musterort statt.

T20_56
H: 70 x B: 185 mm
[\[auch online\]](#)

Es gibt Momente im Leben, da steht die Welt für einen Augenblick still und wenn sie sich dann weiterdreht, ist nichts mehr, wie es war.

In Liebe und Dankbarkeit nehmen wir Abschied von einem wunderbaren Ehemann, liebevollen Vater und guten Freund. Wir sind unendlich traurig, dich gehen lassen zu müssen, jedoch froh über jeden Tag und jede Stunde, die wir mit dir hatten.

Wir vermissen dich:
Deine Frau Elvira mit Jana und Christian
Mario, Christina, Frank und Clarissa

Musterhausen, im Januar 2025

Der Trauergottesdienst mit anschließender Beisetzung findet am 7.1.2025 ab 14.30 Uhr in der St.-Marien-Kirche Musterhausen statt.

Originalfoto beilegen

Max Mustermann

* 1965 † 2025



Originalfoto beilegen

Du bist nicht mehr dort,
wo du warst,
aber du bist überall,
wo wir sind.

T20_57
H: 135 x B: 90 mm
[\[auch online\]](#)

Unendlich traurig
müssen wir Abschied
nehmen von

Markus Mustermann

„Mamu“

* 25.2.1959 † 23.11.2025

Ursula Musterfrau geb. Vorländer
Andreas, Arno, Timmy und Nadine
sowie alle Anverwandten

12345 Musterhausen, Musterstraße 28

Die Trauerfeier ist am Freitag, den 5.12.2025, um 11.00 Uhr im Dorfgemeinschaftshaus Musterhausen. Anschließend ist die Beisetzung der Urne auf dem Friedhof. Von Beileidsbezeugungen am Grab bitten wir abzusehen.

Nach einem erfüllten Leben gab unsere liebe Frau und unsere gute Mutter und Oma

Katharina Mustermann

* 22. August 1956 † 2. Dezember 2025

ihr Leben in die Hand ihres Schöpfers zurück.

T20_58
H: 60 x B: 185 mm
[\[auch online\]](#)

Im Namen aller Angehörigen:
Franz-Josef Mustermann
Georg und Iris Mustermann
Maximilian Mustermann

Die Beisetzung und Trauerfeier findet am 7. Dezember 2025 im engsten Familienkreis statt.
Musterhausen, im Dezember 2025



Originalfoto beilegen

T20_59
H: 50 x B: 90 mm

So wie ein Blatt vom Baume fällt,
so geht ein Mensch aus dieser Welt.
Und alle Vögel singen weiter.
Matthias Claudius

Herta Musterrhausen

* 4.5.1945 † 5.7.2025

Wir werden dich sehr vermissen.

Deine Kinder
Kai, Liliana und Eric

Musterstadt-Musterheim, im Juli 2025
Die Beisetzung fand in aller Stille nur im engsten
Kreis der Familie statt.

T20_60
H: 80 x B: 90 mm
[\[auch online\]](#)

*Und immer sind da Spuren deines Lebens,
niemand ist fort, den man liebt.*

Tot ist nur, wer vergessen wird.

Carmen Muster

* 14.03.1960 † 20.10.2025

In tiefer Trauer
nehmen wir Abschied:
Melanie mit Carsten Mustermann
Tatjana und Uwe mit Luca Muster
Oliver Muster

Musterort, im Oktober 2025

Die Trauerfeier mit anschließender Beisetzung
findet am Freitag, den 31.10.2025, um 14.00 Uhr auf
dem Friedhof in Musterort statt.

Du bist nicht mehr dort,
wo du warst,
aber du bist überall,
wo wir sind.

T20_62
H: 135 x B: 90 mm
[\[auch online\]](#)

Unendlich traurig
müssen wir Abschied
nehmen von

Markus Mustermann

„Mamu“

* 25.2.1959 † 23.11.2025

Ursula Musterfrau geb. Vorländer
Andreas, Arno, Timmy und Nadine
sowie alle Anverwandten

12345 Musterhausen, Musterstraße 28

Die Trauerfeier ist am Freitag, den 5.12.2025, um
11.00 Uhr im Dorfgemeinschaftshaus Musterhausen.
Anschließend ist die Beisetzung der Urne auf dem
Friedhof. Von Beileidsbezeugungen am Grab bitten
wir abzusehen.

T20_61
H: 70 x B: 185 mm
[\[auch online\]](#)

*Es gibt Momente im Leben, da steht die Welt für einen Augenblick still
und wenn sie sich dann weiterdreht, ist nichts mehr, wie es war.*

In Liebe und Dankbarkeit nehmen wir Abschied von einem wunderbaren
Ehemann, liebevollen Vater und guten Freund. Wir sind unendlich traurig,
dich gehen lassen zu müssen, jedoch froh über jeden Tag und jede Stunde,
die wir mit dir hatten.

Wir vermissen dich:
Deine Frau Elvira mit Jana und Christian
Mario, Christina, Frank und Clarissa

Musterhausen, im Januar 2025

Der Trauergottesdienst mit anschließender Beisetzung findet am 7.1.2025 ab 14.30 Uhr
in der St.-Marien-Kirche Musterhausen statt.

Max
Mustermann

* 1965 † 2025



In großer Trauer nehmen wir Abschied
von unserem lieben Vater

Uli Mustermann

* 4.5.1950 † 16.2.2025

Du gabst uns Halt im Leben und warst
immer für uns da.

Kai, Liliana und Eric

Musterstadt-Musterheim, im Februar 2025

Die Beisetzung fand in aller Stille nur im engsten Kreis der
Familie statt.

T20_63 H: 50 x B: 90 mm [\[auch online\]](#)



*Wenn durch einen Menschen
ein wenig mehr Liebe und Güte,
ein wenig mehr Licht und
Wahrheit in der Welt war,
hat sein Leben einen Sinn gehabt.*

Alfred Delp

Unser lieber Vater, Opa und Uropa

Albert Mustermann

ist am 21. Mai 2025 im Alter
von 94 Jahren von uns gegangen.

T20_66

H: 85 x B: 90 mm

Im Namen aller Angehörigen

Konrad Mustermann & Luise Muster

Wir beten für unseren lieben Verstorbenen am 26. Mai 2025, um
18.00 Uhr in der Pfarrkirche St. Peter in Musterhausen. Der Trau-
ergottesdienst mit anschließender Beisetzung ist am 27. Mai, um
14.00 Uhr. Auf Wunsch des Verstorbenen bitte keine Trauerkleidung.



*Der Herr ist mein Hirte,
mir wird nichts mangeln.*

Psalm 23,1

Christina Mustermann

15.7.1973 – 15.6.2025

Viel zu früh und ungefragt wurdest du aus unserer Mitte
gerissen. Du hattest noch so viel vor dir und wärest gerne
noch geblieben. Lass den Wind deine Seele an einen fried-
vollen Ort tragen, wo wir uns irgendwann wiedersehen.

In ewig dankbarer Erinnerung

Martin Mustermann

Werner und Marita Muster

Kai und Ida Muster

T20_64
H: 145 x B: 90 mm
[\[auch online\]](#)

Musterhausen, im Juni 2025

Wir beten für die Verstorbene am 20.6.2025 um 18.30 Uhr in
der Pfarrkirche in Musterhausen. Die Beisetzung findet zu
einem späteren Zeitpunkt in aller Stille statt.



*Jeder Tag ist der Anfang des Lebens,
jedes Leben der Anfang der Ewigkeit.*

Rainer Maria Rilke

Karl Mustermann

* 17.4.1929 † 15.5.2025

In tiefer Trauer nehmen wir Abschied
von meinem geliebten Mann, unserem guten
Vater, Opa und Uropa, der nach langer Krank-
heit nun von uns gegangen ist. Er hat uns so
viel Gutes im Leben getan und dafür sind wir
ihm ewig dankbar. Wir vermissen dich, du
bleibst in unseren Herzen.

Im Namen aller Angehörigen

Hilde Mustermann

Die Beisetzung findet am 21.5.2025
um 14.00 Uhr auf dem Bergfriedhof
in Musterheim statt.

T20_67
H: 110 x B: 90 mm
[\[auch online\]](#)



T20_65
H: 70 x B: 185 mm
[\[auch online\]](#)

Tod ist nur, was ihr verloren gebt,
was ihr in Liebe gedenkt, auf ewig lebt.

Annemarie Muster

geb. Musterfrau

* 17.04.1952 † 15.09.2025

In stiller Trauer

**Alfred Musterbach, Tanja Muster-Mustermann und Familie
sowie alle Angehörigen**

Musterstadt, im September 2025

Die Beerdigung findet am 24.9.2025 um 14.30 Uhr auf dem Bonifatius-Friedhof in Musterstadt statt.



Originalfoto beilegen



In großer Trauer nehmen wir Abschied
von unserem lieben Vater

Uli Mustermann

* 4.5.1950 † 16.2.2025

Du gabst uns Halt im Leben und warst
immer für uns da.

Kai, Liliana und Eric

Musterstadt-Musterheim, im Februar 2025

Die Beisetzung fand in aller Stille nur im engsten Kreis der
Familie statt.

T20_68 H: 50 x B: 90 mm [\[auch online\]](#)

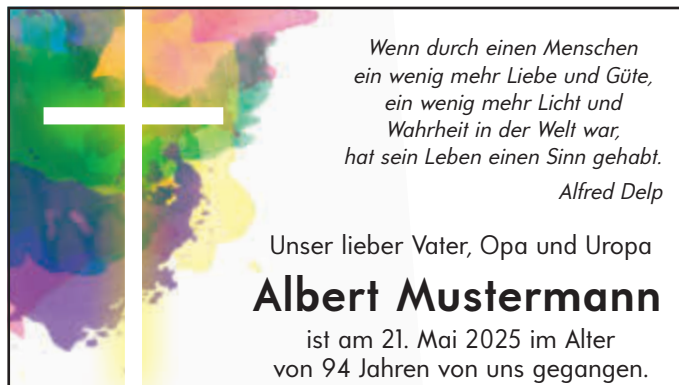

*Wenn durch einen Menschen
ein wenig mehr Liebe und Güte,
ein wenig mehr Licht und
Wahrheit in der Welt war,
hat sein Leben einen Sinn gehabt.*

Alfred Delp

Unser lieber Vater, Opa und Uropa

Albert Mustermann

ist am 21. Mai 2025 im Alter
von 94 Jahren von uns gegangen.

T20_71

H: 85 x B: 90 mm

Im Namen aller Angehörigen

Konrad Mustermann & Luise Muster

Wir beten für unseren lieben Verstorbenen am 26. Mai 2025, um
18.00 Uhr in der Pfarrkirche St. Peter in Musterhausen. Der Trau-
ergottesdienst mit anschließender Beisetzung ist am 27. Mai, um
14.00 Uhr. Auf Wunsch des Verstorbenen bitte keine Trauerkleidung.



*Der Herr ist mein Hirte,
mir wird nichts mangeln.*

Psalm 23,1

Christina Mustermann

15.7.1973 – 15.6.2025

Viel zu früh und ungefragt wurdest du aus unserer Mitte
gerissen. Du hattest noch so viel vor dir und wärest gerne
noch geblieben. Lass den Wind deine Seele an einen fried-
vollen Ort tragen, wo wir uns irgendwann wiedersehen.

In ewig dankbarer Erinnerung

Martin Mustermann

Werner und Marita Muster

Kai und Ida Muster

T20_69

H: 145 x B: 90 mm

[\[auch online\]](#)

Musterhausen, im Juni 2025

Wir beten für die Verstorbene am 20.6.2025 um 18.30 Uhr in
der Pfarrkirche in Musterhausen. Die Beisetzung findet zu
einem späteren Zeitpunkt in aller Stille statt.



*Jeder Tag ist der Anfang des Lebens,
jedes Leben der Anfang der Ewigkeit.*

Rainer Maria Rilke

Karl Mustermann

* 17.4.1929 † 15.5.2025

In tiefer Trauer nehmen wir Abschied
von meinem geliebten Mann, unserem guten
Vater, Opa und Uropa, der nach langer Krank-
heit nun von uns gegangen ist. Er hat uns so
viel Gutes im Leben getan und dafür sind wir
ihm ewig dankbar. Wir vermissen dich, du
bleibst in unseren Herzen.

Im Namen aller Angehörigen

Hilde Mustermann

Die Beisetzung findet am 21.5.2025
um 14.00 Uhr auf dem Bergfriedhof
in Musterheim statt.

T20_72

H: 110 x B: 90 mm

[\[auch online\]](#)



T20_70
H: 70 x B: 185 mm
[\[auch online\]](#)

Annemarie Muster

geb. Musterfrau

* 17.04.1952 † 15.09.2025

Tod ist nur, was ihr verloren gebt,
was ihr in Liebe gedenkt, auf ewig lebt.



In stiller Trauer

**Alfred Musterbach, Tanja Muster-Mustermann und Familie
sowie alle Angehörigen**

Musterstadt, im September 2025

Die Beerdigung findet am 24.9.2025 um 14.30 Uhr auf dem Bonifatius-Friedhof in Musterstadt statt.

*Begrenzt ist das Leben,
doch unerschöpflich ist die Liebe.
Du hast uns verlassen,
aber in unseren Herzen
bist du in unserer Mitte.*

Traurig nehmen wir
Abschied von

Markus Mustermann

* 15. Mai 1952 † 20. August 2025

In stiller Trauer
Hannelore Muster
Martin Mustermann
Alfred Musterbach

Musterhausen,
den 25. August 2025

Die Trauerfeier
mit anschließender
Urnenbeisetzung findet im
engsten Familienkreis statt.

T20_73
H: 140 x B: 90 mm



*Wenn durch einen Menschen
ein wenig mehr Liebe und Güte,
ein wenig mehr Licht und
Wahrheit in der Welt war,
hat sein Leben einen Sinn gehabt.*

Alfred Delp

Rosemarie Muster

* 22. Juli 1935 † 25. Juli 2025

Im Namen aller Angehörigen
Klaus Muster

Mit einer Gedenkfeier möchten wir am 15. August 2025,
um 15 Uhr auf dem Friedhof in Musterhausen, gemein-
sam Abschied nehmen.

Musterhausen, im Juli 2025

T20_75
H: 100 x B: 90 mm

Betroffen nehmen wir Abschied von

Rudolf Mustermann

* 17.05.1939 † 07.09.2025

In stiller Trauer
Margarete Mustermann
Anna Muster

T20_76
H: 75 x B: 90 mm

Musterbach, im September 2025

Wenn du gehst, dann geht nur ein Teil von dir,
im Herzen wirst du immer bei uns sein!



Anna-Lena Mustermann

Tief erschüttert und traurig
nehmen wir Abschied von
unserer über alles geliebten
Tochter, Schwester, Enkelin,
Nichte und Cousine, die so
plötzlich und viel zu früh
aus dem Leben gerissen
wurde.

Jörg und Martina Muster
mit Steffen und Katharina
und allen Angehörigen

Musterhausen,
im August 2025

Der Trauergottesdienst mit
anschließender Urnenbeisetzung
findet am 12. August 2025 in der
St.-Johannes-Kirche in
Musterhausen statt.

T20_74
H: 130 x B: 90 mm

Wir nehmen Abschied
von unserem lieben Verstorbenen

Josef (Juppi) Mustermann

der, für uns alle unfassbar und viel zu früh,
aus dem Leben gerissen wurde.

Im Namen aller Angehörigen
Hilde Mustermann

Musterdorf, im September 2025

T20_77
H: 90 x B: 90 mm



*Begrenzt ist das Leben,
doch unerschöpflich ist die Liebe.
Du hast uns verlassen,
aber in unseren Herzen
bist du in unserer Mitte.*

Traurig nehmen wir
Abschied von

Markus Mustermann

* 15. Mai 1952 † 20. August 2025

In stiller Trauer
Hannelore Muster
Martin Mustermann
Alfred Musterbach

Musterhausen,
den 25. August 2025

Die Trauerfeier
mit anschließender
Urnenbeisetzung findet im
engsten Familienkreis statt.

T20_78
H: 140 x B: 90 mm



*Wenn durch einen Menschen
ein wenig mehr Liebe und Güte,
ein wenig mehr Licht und
Wahrheit in der Welt war,
hat sein Leben einen Sinn gehabt.*

Alfred Delp

Rosemarie Muster

* 22. Juli 1935 † 25. Juli 2025

Im Namen aller Angehörigen
Klaus Muster

Mit einer Gedenkfeier möchten wir am 15. August 2025,
um 15 Uhr auf dem Friedhof in Musterhausen, gemein-
sam Abschied nehmen.

Musterhausen, im Juli 2025

T20_80
H: 100 x B: 90 mm

Betroffen nehmen wir Abschied von

Rudolf Mustermann

* 17.05.1939 † 07.09.2025

In stiller Trauer
Margarete Mustermann
Anna Muster

T20_81
H: 75 x B: 90 mm

Musterbach, im September 2025

Wenn du gehst, dann geht nur ein Teil von dir,
im Herzen wirst du immer bei uns sein!

Anna-Lena Mustermann

Tief erschüttert und traurig
nehmen wir Abschied von
unserer über alles geliebten
Tochter, Schwester, Enkelin,
Nichte und Cousine, die so
plötzlich und viel zu früh
aus dem Leben gerissen
wurde.

Jörg und Martina Muster
mit Steffen und Katharina
und allen Angehörigen

Musterhausen,
im August 2025

Der Trauergottesdienst mit
anschließender Urnenbeisetzung
findet am 12. August 2025 in der
St.-Johannes-Kirche in
Musterhausen statt.

T20_79
H: 130 x B: 90 mm

Wir nehmen Abschied
von unserem lieben Verstorbenen

Josef (Juppi) Mustermann

der, für uns alle unfassbar und viel zu früh,
aus dem Leben gerissen wurde.

Im Namen aller Angehörigen
Hilde Mustermann

Musterdorf, im September 2025

T20_82
H: 90 x B: 90 mm

Herzlichen Dank



allen, die uns beim Heimgang unseres
lieben Verstorbenen

Benedikt Musterbach

* 6.6.1938 † 14.10.2025

das Gefühl gegeben haben, in unserer
Trauer nicht allein zu sein. Während der
langen Krankheit und in der Stunde
des Abschieds haben wir viel Zuneigung
und Trost erfahren, das hat uns sehr gut
getan.

Monika Musterbach
und Kinder
Klaus und Helga Mustermann

Musterdorf, im Oktober 2025

T20_83
H: 95 x B: 90 mm

Für die erwiesene Anteilnahme und
die trostreichen Worte anlässlich des
Todes unserer lieben Verstorbenen



Monika Mustermann

sagen wir herzlichen Dank.

Im Namen aller Angehörigen
Stefan Mustermann
Familie Muster

Musterbach, im September 2025

T20_86
H: 85 x B: 90 mm
[auch online]

Danksagung

T20_84
H: 85 x B: 90 mm

*Abschied nehmen von einem geliebten Menschen
bedeutet Trauer und Schmerz, aber auch Dankbarkeit
und liebevolle Erinnerung.*

Wir danken allen, die ihre Freundschaft,
Liebe und Verbundenheit durch ein stilles
Gedenken, Blumen und Briefe zum Ausdruck
brachten und unsere liebe Mutter

Marlene Muster

auf ihrem letzten Weg begleitet haben.

Wolfgang Muster

Musterstadt, Dezember 2025

DANKSAGUNG

Für die erwiesene Anteilnahme
und die trostreichen Worte
anlässlich des Todes meines
lieben Mannes und unseres
Bruders

T20_87
H: 95 x B: 90 mm

Karl Mustermann

sagen wir herzlichen Dank.

In stiller Trauer

Martina Mustermann
Ralf Mustermann
Thomas Mustermann

Musterhausen,
im Dezember 2025

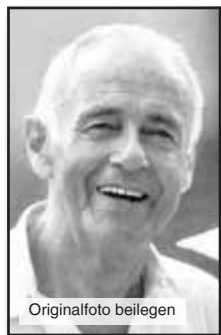

Originalfoto beilegen

Karl-Heinz Mustermann

* 01.10.1940
† 01.02.2025

*Es weht der Wind ein Blatt vom Baum, von vielen Blättern eines,
das eine Blatt, man merkt es kaum, denn eines ist ja keines.
Doch dieses eine Blatt allein war Teil von unserem Leben,
drum wird das eine Blatt allein uns immer wieder fehlen.*

Danke

Es ist sehr schwer, einen geliebten Menschen zu verlieren. Tröstend ist es
aber zu wissen, dass viele Menschen ihm so viel Freundschaft, Liebe und
Achtung entgegengebracht haben.

Wir danken allen, die mit uns mitgeföhlt haben und meinen lieben Ehe-
mann, unseren Vater und Großvater auf seinem Weg begleitet haben.

Im Namen aller Angehörigen
Anna Mustermann

Musterhausen, im Februar 2025

T20_85
H: 85 x B: 185 mm
[auch online]

Herzlichen Dank



allen, die uns beim Heimgang unseres lieben Verstorbenen

Benedikt Musterbach
* 6.6.1938 † 14.10.2025

das Gefühl gegeben haben, in unserer Trauer nicht allein zu sein. Während der langen Krankheit und in der Stunde des Abschieds haben wir viel Zuneigung und Trost erfahren, das hat uns sehr gut getan.

**Monika Musterbach
und Kinder
Klaus und Helga Mustermann**

Musterdorf, im Oktober 2025 T20_88
H: 95 x B: 90 mm



Für die erwiesene Anteilnahme und die trostreichen Worte anlässlich des Todes unserer lieben Verstorbenen

**Monika
Mustermann**

sagen wir herzlichen Dank.

Im Namen aller Angehörigen
**Stefan Mustermann
Familie Muster**

Musterbach, im September 2025 T20_91
H: 85 x B: 90 mm
[auch online]

Danksagung T20_89
H: 85 x B: 90 mm

Abschied nehmen von einem geliebten Menschen bedeutet Trauer und Schmerz, aber auch Dankbarkeit und liebevolle Erinnerung.

Wir danken allen, die ihre Freundschaft, Liebe und Verbundenheit durch ein stilles Gedenken, Blumen und Briefe zum Ausdruck brachten und unsere liebe Mutter

Marlene Muster
auf ihrem letzten Weg begleitet haben.

Wolfgang Muster
Musterstadt, Dezember 2025



DANKSAGUNG

Für die erwiesene Anteilnahme und die trostreichen Worte anlässlich des Todes meines lieben Mannes und unseres Bruders

**Karl
Mustermann** T20_92
H: 95 x B: 90 mm

sagen wir herzlichen Dank.

In stiller Trauer
**Martina Mustermann
Ralf Mustermann
Thomas Mustermann**

Musterhausen,
im Dezember 2025



Originalfoto beilegen

**Karl-Heinz
Mustermann**
* 01.10.1940
† 01.02.2025

Danke

Es weht der Wind ein Blatt vom Baum, von vielen Blättern eines, das eine Blatt, man merkt es kaum, denn eines ist ja keines. Doch dieses eine Blatt allein war Teil von unserem Leben, drum wird das eine Blatt allein uns immer wieder fehlen.

Es ist sehr schwer, einen geliebten Menschen zu verlieren. Tröstend ist es aber zu wissen, dass viele Menschen ihm so viel Freundschaft, Liebe und Achtung entgegengebracht haben.

Wir danken allen, die mit uns mitgeföhlt haben und meinen lieben Ehemann, unseren Vater und Großvater auf seinem Weg begleitet haben.

Im Namen aller Angehörigen
Anna Mustermann

Musterhausen, im Februar 2025 T20_90
H: 85 x B: 185 mm
[auch online]



T20_93
H: 60 x B: 90 mm



Danke für alles

Uns werden noch lange die richtigen Worte fehlen. Zu unfassbar ist unser Verlust.

Beate Muster

Marian, Nils und Karla

† 3. Juni 2025 Musterstadt, im Juni 2025

T20_96
H: 85 x B: 90 mm

Beate Muster

* 20. Dezember 1959
† 3. Juni 2025

Danke

Uns werden noch lange die richtigen Worte fehlen. Zu unfassbar ist unser Verlust.

Larissa, Alexander, Mia, Klaus, Marian, Leo, Lena, Nils, Tobias und Karla

Musterstadt, im Juni 2025



*Es weht der Wind ein Blatt vom Baum,
von vielen Blättern eines,
das eine Blatt, man merkt es kaum,
denn eines ist ja keines.
Doch dieses eine Blatt allein
war Teil von meinem Leben,
drum wird das eine Blatt allein
mir immer wieder fehlen.*

Melanie Mustermann

† 22.6.2025

Danke

Für die überaus zahlreiche und herzliche Anteilnahme in Wort und Schrift am Tode meiner Ehefrau, unserer Mutter und Großmutter möchten wir uns auf diesem Wege bei all denjenigen bedanken, die ihre Freundschaft, Verbundenheit und Wertschätzung durch ein stilles Gebet, Kränze, Blumen- und Geldspenden sowie das ehrende Geleit zur letzten Ruhestätte zum Ausdruck gebracht haben.

Die trauernden Angehörigen:
**Arnold Mustermann
Sina und Jakob Mustermann
Elke Mustermann und Familie**

T20_94
H: 130 x B: 90 mm
[\[auch online\]](#)

Musterstadt, im Juni 2025

Du bist von uns gegangen, aber nicht aus unseren Herzen ...



Manuela Muster

† 24.11.2025

Wir danken allen, die mit uns mitgeföhlt haben, uns ihre Anteilnahme auf vielfältige Weise zum Ausdruck brachten und unsere liebe Frau, Mutter und Oma auf ihrem letzten Weg begleitet haben.

Besonderer Dank gilt Herrn Pfarrer Mustermann und dem Bestattungsinstitut Muster.

Im Namen aller Angehörigen
**Peter Muster
Beate und Tim Mustermann
Lars mit Martin und Silke Muster
Svenja und Ulli Mustermann
Matthias Muster
Ilona und Armin Muster**

Musterort, im November 2025

T20_97
H: 105 x B: 90 mm



Wir sagen Danke

für die große und aufrichtige Anteilnahme in der schweren Zeit des Abschiednehmens von unserer geliebten Frau, Mutter und Oma

Margit Musterbaum

Besonders bedanken möchten wir uns bei Pfarrer Alfred Mustermann für den einföhlsamen Trauergottesdienst sowie der Nachbarschaft für die Unterstützung bei der Trauerfeier.

**Karl-Heinz Musterbaum
Mathilde Musterfrau geb. Musterbaum**

Musterhausen, im November 2025

T20_95
H: 75 x B: 185 mm
[\[auch online\]](#)

T20_98
H: 60 x B: 90 mm



Danke für alles

Uns werden noch lange die richtigen Worte fehlen. Zu unfassbar ist unser Verlust.

Beate Muster

Marian, Nils und Karla

† 3. Juni 2025 Musterstadt, im Juni 2025

T20_101
H: 85 x B: 90 mm

Beate Muster

* 20. Dezember 1959
† 3. Juni 2025

Danke

Uns werden noch lange die richtigen Worte fehlen. Zu unfassbar ist unser Verlust.

**Larissa, Alexander,
Mia, Klaus, Marian,
Leo, Lena, Nils,
Tobias und Karla**



Musterstadt, im Juni 2025



*Es weht der Wind ein Blatt vom Baum,
von vielen Blättern eines,
das eine Blatt, man merkt es kaum,
denn eines ist ja keines.
Doch dieses eine Blatt allein
war Teil von meinem Leben,
drum wird das eine Blatt allein
mir immer wieder fehlen.*

Melanie Mustermann

† 22.6.2025

Danke

Für die überaus zahlreiche und herzliche Anteilnahme in Wort und Schrift am Tode meiner Ehefrau, unserer Mutter und Großmutter möchten wir uns auf diesem Wege bei all denjenigen bedanken, die ihre Freundschaft, Verbundenheit und Wertschätzung durch ein stilles Gebet, Kränze, Blumen- und Geldspenden sowie das ehrende Geleit zur letzten Ruhestätte zum Ausdruck gebracht haben.

Die trauernden Angehörigen:
**Arnold Mustermann
Sina und Jakob Mustermann
Elke Mustermann und Familie**

T20_99
H: 130 x B: 90 mm
[\[auch online\]](#)

Musterstadt, im Juni 2025

Du bist von uns gegangen, aber nicht aus unseren Herzen ...



Manuela Muster

† 24.11.2025

Wir danken allen, die mit uns mitgeföhlt haben, uns ihre Anteilnahme auf vielfältige Weise zum Ausdruck brachten und unsere liebe Frau, Mutter und Oma auf ihrem letzten Weg begleitet haben.

Besonderer Dank gilt Herrn Pfarrer Mustermann und dem Bestattungsinstitut Muster.



Im Namen aller Angehörigen
**Peter Muster
Beate und Tim Mustermann
Lars mit Martin und Silke Muster
Svenja und Ulli Mustermann
Matthias Muster
Ilona und Armin Muster**

Musterort, im November 2025

T20_102
H: 105 x B: 90 mm



Wir sagen Danke

für die große und aufrichtige Anteilnahme in der schweren Zeit des Abschiednehmens von unserer geliebten Frau, Mutter und Oma

Margit Musterbaum

Besonders bedanken möchten wir uns bei Pfarrer Alfred Mustermann für den einföhlsamen Trauergottesdienst sowie der Nachbarschaft für die Unterstützung bei der Trauerfeier.

**Karl-Heinz Musterbaum
Mathilde Musterfrau geb. Musterbaum**

Musterhausen, im November 2025

T20_100
H: 75 x B: 185 mm
[\[auch online\]](#)



Danke

*Als die Schritte
kleiner wurden,
die Wege dieser Welt
zu groß, zu fremd, zu steinig,
da schenkte Gott ihr Flügel
und ließ sie fliegen
in seine Ewigkeit.*



Originalfoto beilegen

**Anna-Maria
Musterbachheim**
geb. Musterbach
* 26.2.1935
† 18.9.2025

Für die liebevollen Beweise der Anteilnahme in Wort und Schrift, Kranz-, Blumen- und Geldspenden sowie das ehrende Geleit zur letzten Ruhestätte beim Heimgang meiner lieben Frau, unserer Mama und Oma sagen wir hierdurch unseren herzlichen Dank.

Es war ein großer Trost zu wissen, wie geachtet und beliebt sie war. Wir sind dankbar für die vielen wunderschönen Jahre voller Liebe, Zuneigung und Harmonie, die wir mit ihr verbringen durften.

In ewiger Liebe und Dankbarkeit
**Herbert Musterbachheim
Carola und Horst Beispielheim
Erika und Horst Musterdorf
Else Musterbachheim**

Musterdorf, im Oktober 2025

T20_103
H: 75 x B: 185 mm



Danke

sage ich allen, die mich in der Trauer um meinen lieben Mann

Hans Muster

begleitet und unterstützt haben.

Ein besonderes Dankeschön an meine lieben Nachbarn, die meinen Hansi auch in den letzten Tagen seines Lebens noch besucht und seine Krankheit durch viel Zuspruch ein wenig erträglicher gemacht haben.

Heidemarie Mustermann

Musterholzhausen, im Juli 2025

T20_104
H: 80 x B: 90 mm [\[auch online\]](#)



Originalfoto beilegen



*Die Zeit heilt nicht alle Wunden,
sie lehrt uns nur,
mit dem Unbegreiflichen zu leben.*

Wir sagen Danke
allen, die uns bei dem unfassbaren Verlust unseres geliebten Sohnes

Ben-Maurice

* 31.1.2021 † 17.9.2025

der durch einen tragischen Unfall für immer von uns gerissen wurde, zur Seite stehen und uns Kraft geben, weiterzumachen.

**Papa und Mama
Brüderchen Lesley-Kim
Oma Sabine
und Opa Karl-Heinz**

Musterbach-Beispielheim,
im Oktober 2025

T20_106
H: 115 x B: 90 mm

Vielen herzlichen Dank

allen, die uns ihre Anteilnahme beim Heimgang unserer lieben Verstorbenen

Helene Musterhausen

* 7.2.1939 † 20.11.2025

auf so vielfältige Weise zeigten und uns damit in unserem Schmerz sehr halfen. Besonderer Dank gilt Frau Herta Musterheim vom Landfrauenverein für die ergreifende Rede am Grab.

Im Namen aller Angehörigen:
**Eduard Musterhausen
Kinder
Enkelkinder**

Musterbach-Beispielhausen,
im November 2025

T20_105
H: 110 x B: 90 mm [\[auch online\]](#)

Danke

sagen wir allen, die mit uns Abschied nahmen von

Thorsten Muster

für die tröstenden Worte, gesprochen oder geschrieben,
für einen Händedruck, wenn Worte fehlten,
für die Blumen, Kränze und Geldspenden
und das letzte Geleit.

In stiller Trauer
**Marita Muster geb. Mustermann
Familie Werner Muster**

Musterhausen, im Oktober 2025

T20_107
H: 75 x B: 90 mm



Danke

*Als die Schritte
kleiner wurden,
die Wege dieser Welt
zu groß, zu fremd, zu steinig,
da schenkte Gott ihr Flügel
und ließ sie fliegen
in seine Ewigkeit.*



Originalfoto beilegen

**Anna-Maria
Musterbachheim**
geb. Musterbach
* 26.2.1935
† 18.9.2025

Für die liebevollen Beweise der Anteilnahme in Wort und Schrift, Kranz-, Blumen- und Geldspenden sowie das ehrende Geleit zur letzten Ruhestätte beim Heimgang meiner lieben Frau, unserer Mama und Oma sagen wir hierdurch unseren herzlichen Dank.

Es war ein großer Trost zu wissen, wie geachtet und beliebt sie war. Wir sind dankbar für die vielen wunderschönen Jahre voller Liebe, Zuneigung und Harmonie, die wir mit ihr verbringen durften.

In ewiger Liebe und Dankbarkeit
**Herbert Musterbachheim
Carola und Horst Beispielheim
Erika und Horst Musterdorf
Else Musterbachheim**

Musterdorf, im Oktober 2025

T20_108
H: 75 x B: 185 mm



Danke

sage ich allen, die mich in der Trauer um meinen lieben Mann

Hans Muster

begleitet und unterstützt haben.

Ein besonderes Dankeschön an meine lieben Nachbarn, die meinen Hansi auch in den letzten Tagen seines Lebens noch besucht und seine Krankheit durch viel Zuspruch ein wenig erträglicher gemacht haben.

Heidemarie Mustermann

Musterholzhausen, im Juli 2025

T20_109
H: 80 x B: 90 mm [\[auch online\]](#)



Originalfoto beilegen



*Die Zeit heilt nicht alle Wunden,
sie lehrt uns nur,
mit dem Unbegreiflichen zu leben.*

Wir sagen Danke
allen, die uns bei dem unfassbaren Verlust unseres geliebten Sohnes

Ben-Maurice

* 31.1.2021 † 17.9.2025

der durch einen tragischen Unfall für immer von uns gerissen wurde, zur Seite stehen und uns Kraft geben, weiterzumachen.

**Papa und Mama
Brüderchen Lesley-Kim
Oma Sabine
und Opa Karl-Heinz**

Musterbach-Beispielheim,
im Oktober 2025

T20_111
H: 115 x B: 90 mm



Vielen herzlichen Dank

allen, die uns ihre Anteilnahme beim Heimgang unserer lieben Verstorbenen

Helene Musterhausen

* 7.2.1939 † 20.11.2025

auf so vielfältige Weise zeigten und uns damit in unserem Schmerz sehr halfen. Besonderer Dank gilt Frau Herta Musterheim vom Landfrauenverein für die ergreifende Rede am Grab.

Im Namen aller Angehörigen:
**Eduard Musterhausen
Kinder
Enkelkinder**

Musterbach-Beispielhausen,
im November 2025

T20_110
H: 110 x B: 90 mm [\[auch online\]](#)

Danke

sagen wir allen, die mit uns Abschied nahmen von

Thorsten Muster

für die tröstenden Worte, gesprochen oder geschrieben, für einen Händedruck, wenn Worte fehlten, für die Blumen, Kränze und Geldspenden und das letzte Geleit.

In stiller Trauer
**Marita Muster geb. Mustermann
Familie Werner Muster**

Musterhausen, im Oktober 2025

T20_112
H: 75 x B: 90 mm

Für die erwiesene Anteilnahme
und die trostreichen Worte
anlässlich des Todes unserer
lieben Verstorbenen

Monika Mustermann

sagen wir herzlichen Dank.

Im Namen aller Angehörigen

Stefan Mustermann

Familie Muster

T20_113
H: 65 x B: 90 mm

Musterbach, im Mai 2025

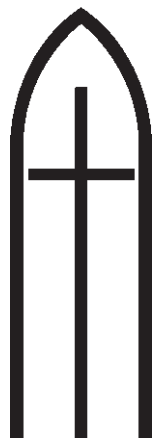

Herzlichen Dank allen, die uns beim Heimgang
unseres lieben Verstorbenen

Leopold Musterbach

* 6.6.1928 † 14.9.2025



das Gefühl gegeben haben, in
unserer Trauer nicht allein
zu sein. Während der langen
Krankheit haben wir viel Zunei-
gung und Trost erfahren, das
hat uns sehr gut getan.

**Agneta Musterbach und Kinder
sowie alle Angehörigen**

T20_117
H: 75 x B: 90 mm
[auch online]

Musterdorf, im September 2025

Dein Leben mussten wir loslassen, aber in unseren
Herzen halten wir dich für immer fest.

Mariella

12.12.1998 – 14.8.2025

Wir danken für all die liebevollen Gesten,
die uns beim Tod unserer lieben Tochter,
Schwester, Enkelin und Nichte zuteil wurden.
Vielen Dank auch dem Bestattungsunternehmen
und Pater Johannes.

Familie Bernd Mustermann

Musterhausen, im August 2025

T20_114
H: 70 x B: 90 mm



*Klarer Himmel –
einst kam ich diesen
Weg entlang,
jetzt gehe ich ihn
zurück.*

Gitoku

T20_118
H: 130 x B: 90 mm

Isabelle Musterfrau

geb. Muster

D für alle Zeichen der Freundschaft, die die
A Verbundenheit mit ihr zum Ausdruck brachten
N für alle persönlichen Worte und Briefe
K für Blumen, Kränze und Spenden
E für die Teilnahme an der Trauerfeier
für die Begleitung auf dem letzten Weg
für ein stilles Gebet

Erik Mustermann

im Namen aller Angehörigen

Musterhausen, im Oktober 2025

Unser aufrichtiger Dank
gilt allen, die unseren lieben Verstorbenen

**Magnus
Mustermann**

auf seinem letzten Weg begleitet haben.

Im Namen aller Angehörigen

Hildegard Mustermann

Musterhausen, im November 2025

T20_115
H: 65 x B: 90 mm [auch online]



Originalfoto beilegen

**Elisabeth
Mustermann**

Danksagung

Es ist sehr schwer, einen geliebten Menschen zu verlieren.

Tröstend ist es aber zu wissen, dass viele Menschen ihr so viel Freundschaft, Liebe
und Achtung entgegengebracht haben. Das alles war für uns ein großer Trost.
Wir danken allen, die mit uns mitgeföhlt haben und unsere liebe Mutter auf ihrem
letzten Weg begleitet haben. Besonderer Dank gilt dem Hospizverein Musterstadt.

Horst Muster

**Monika und Kai Mustermann mit Maja und Luca
Marlene und Gerd Muster mit Jessica**

Musterstadt, September 2025

T20_116
H: 60 x B: 185 mm

Für die erwiesene Anteilnahme
und die trostreichen Worte
anlässlich des Todes unserer
lieben Verstorbenen

Monika Mustermann

sagen wir herzlichen Dank.

Im Namen aller Angehörigen

Stefan Mustermann
Familie Muster

T20_119
H: 65 x B: 90 mm

Musterbach, im Mai 2025



Herzlichen Dank allen, die uns beim Heimgang
unseres lieben Verstorbenen

Leopold Musterbach

* 6.6.1928 † 14.9.2025



das Gefühl gegeben haben, in
unserer Trauer nicht allein
zu sein. Während der langen
Krankheit haben wir viel Zunei-
gung und Trost erfahren, das
hat uns sehr gut getan.

Agneta Musterbach und Kinder
sowie alle Angehörigen

T20_123
H: 75 x B: 90 mm
[\[auch online\]](#)

Musterdorf, im September 2025

Dein Leben mussten wir loslassen, aber in unseren
Herzen halten wir dich für immer fest.

Mariella

12.12.1998 – 14.8.2025

Wir danken für all die liebevollen Gesten,
die uns beim Tod unserer lieben Tochter,
Schwester, Enkelin und Nichte zuteil wurden.
Vielen Dank auch dem Bestattungsunternehmen
und Pater Johannes.

Familie Bernd Mustermann

Musterhausen, im August 2025

T20_120
H: 70 x B: 90 mm



*Klarer Himmel –
einst kam ich diesen
Weg entlang,
jetzt gehe ich ihn
zurück.*

Gitoku

T20_124
H: 130 x B: 90 mm

Isabelle Musterfrau

geb. Muster

D für alle Zeichen der Freundschaft, die die
A Verbundenheit mit ihr zum Ausdruck brachten
N für alle persönlichen Worte und Briefe
K für Blumen, Kränze und Spenden
E für die Teilnahme an der Trauerfeier
für die Begleitung auf dem letzten Weg
für ein stilles Gebet

Erik Mustermann

im Namen aller Angehörigen

Musterhausen, im Oktober 2025

Unser aufrichtiger Dank
gilt allen, die unseren lieben Verstorbenen

Magnus
Mustermann

auf seinem letzten Weg begleitet haben.

Im Namen aller Angehörigen
Hildegard Mustermann

Musterhausen, im November 2025

T20_121
H: 65 x B: 90 mm [\[auch online\]](#)

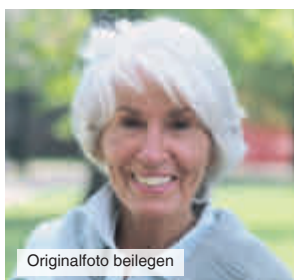

Originalfoto beilegen

Elisabeth
Mustermann

Danksagung

Es ist sehr schwer, einen geliebten Menschen zu verlieren.

Tröstend ist es aber zu wissen, dass viele Menschen ihr so viel Freundschaft, Liebe
und Achtung entgegengebracht haben. Das alles war für uns ein großer Trost.
Wir danken allen, die mit uns mitgeföhlt haben und unsere liebe Mutter auf ihrem
letzten Weg begleitet haben. Besonderer Dank gilt dem Hospizverein Musterstadt.

Horst Muster

Monika und Kai Mustermann mit Maja und Luca
Marlene und Gerd Muster mit Jessica

Musterstadt, September 2025

T20_122
H: 60 x B: 185 mm

T20_125
H: 75 x B: 185 mm



*Menschenleben sind wie Blätter, die lautlos fallen.
Man kann sie nicht aufhalten auf ihrem Weg.*

In Liebe und Dankbarkeit nehmen wir Abschied von meinem wunderbaren Ehemann, unserem liebevollen Vater und guten Freund.
Wir werden dich nie vergessen und vermissen dich unendlich.

Maximilian Mustermann

* 3.10.1975 † 3.11.2025

Deine Frau Elvira mit Jana und Christian
Mario, Christina, Frank und Clarissa

Musterhausen-Beispielheim, im November 2025

Auf Wunsch von Maximilian findet die Beisetzung in einem Ruhewald statt.

Ihr, die ihr mich so geliebt habt,
seht nicht auf das Leben,
das ich beendet habe,
sondern auf das,
welches ich beginne.

Aurelius Augustinus

A

Ω

Martha Musterhausen

geb. Mayer

* 10.12.1949 † 10.04.2025

In Liebe und Dankbarkeit nehmen wir
Abschied von einer wunderbaren Ehefrau,
liebevollen Mutter und Tante.
Wir sind unendlich traurig.

Franz-Josef Musterhausen
Sophie Mustermann
Otto Muster

T20_126
H: 120 x B: 90 mm

Musterdorf, im April 2025

*Auferstehung ist unser Glaube,
Wiedersehen unsere Hoffnung,
Gedenken unsere Liebe.*

Wir sagen Danke

für die große und
aufrichtige Anteilnahme
in der schweren Zeit des
Abschiednehmens von
unserer geliebten Frau,
Mutter und Oma



Margit Musterbaum

Besonders bedanken möchten wir uns bei
Pfarrer Alfred Mustermann für den einfühlsamen
Trauergottesdienst sowie der Nachbarschaft
für die Unterstützung bei der Trauerfeier.

Karl-Heinz Musterbaum
Mathilde Musterfrau geb. Musterbaum
Franz Musterbaum mit Louisa Musterfrau

Musterhausen, im November 2025

T20_128
H: 120 x B: 90 mm
[\[auch online\]](#)

Unser herzlicher Dank

gilt allen, die uns beim Heimgang unserer lieben Verstorbenen

Josefine Musterfrau

* 6.9.1965 † 12.12.2025

ihre Anteilnahme bekundeten und uns bei diesem schweren Gang
zur Seite standen.

Das hat uns sehr geholfen.

Im Namen aller Angehörigen:
Dieter Mustermann
Kinder und Enkelkinder



Originalfoto beilegen

T20_127
H: 70 x B: 185 mm

Niedermusterbach, im Dezember 2025

T20_129
H: 75 x B: 185 mm

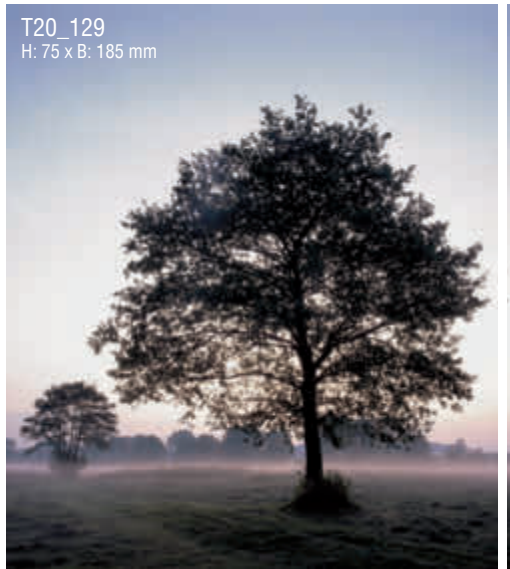

*Menschenleben sind wie Blätter, die lautlos fallen.
Man kann sie nicht aufhalten auf ihrem Weg.*

In Liebe und Dankbarkeit nehmen wir Abschied von meinem wunderbaren Ehemann, unserem liebevollen Vater und guten Freund.
Wir werden dich nie vergessen und vermissen dich unendlich.

Maximilian Mustermann

* 3.10.1975 † 3.11.2025

Deine Frau Elvira mit Jana und Christian
Mario, Christina, Frank und Clarissa

Musterhausen-Beispielheim, im November 2025

Auf Wunsch von Maximilian findet die Beisetzung in einem Ruhewald statt.

Ihr, die ihr mich so geliebt habt,
seht nicht auf das Leben,
das ich beendet habe,
sondern auf das,
welches ich beginne.

Aurelius Augustinus

A

Ω

Martha Musterhausen

geb. Mayer

* 10.12.1949 † 10.04.2025

In Liebe und Dankbarkeit nehmen wir
Abschied von einer wunderbaren Ehefrau,
liebevollen Mutter und Tante.
Wir sind unendlich traurig.

Franz-Josef Musterhausen
Sophie Mustermann
Otto Muster

T20_130
H: 120 x B: 90 mm

Musterdorf, im April 2025

*Auferstehung ist unser Glaube,
Wiedersehen unsere Hoffnung,
Gedenken unsere Liebe.*

Wir sagen Danke

für die große und
aufrichtige Anteilnahme
in der schweren Zeit des
Abschiednehmens von
unserer geliebten Frau,
Mutter und Oma

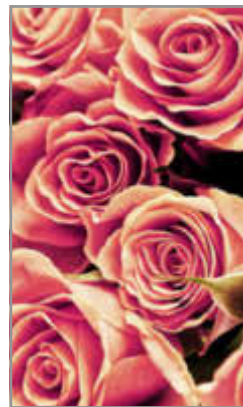

Margit Musterbaum

Besonders bedanken möchten wir uns bei
Pfarrer Alfred Mustermann für den einfühlsamen
Trauergottesdienst sowie der Nachbarschaft
für die Unterstützung bei der Trauerfeier.

Karl-Heinz Musterbaum
Mathilde Musterfrau geb. Musterbaum
Franz Musterbaum mit Louisa Musterfrau

Musterhausen, im November 2025

T20_132
H: 120 x B: 90 mm
[\[auch online\]](#)

Unser herzlicher Dank

gilt allen, die uns beim Heimgang unserer lieben Verstorbenen

Josefine Musterfrau

* 6.9.1965 † 12.12.2025

ihre Anteilnahme bekundeten und uns bei diesem schweren Gang
zur Seite standen.

Das hat uns sehr geholfen.

Im Namen aller Angehörigen:
Dieter Mustermann
Kinder und Enkelkinder



Originalfoto belegen

Niedermusterbach, im Dezember 2025

T20_131
H: 70 x B: 185 mm



Herzlichen Dank

sagen wir allen, die um unseren lieben Vater und Opa

Manfred Mustermann

trauern und uns ihre Anteilnahme in so liebevoller und vielfältiger Weise zum Ausdruck brachten sowie allen, die ihn auf seinem letzten Weg begleitet haben.

T20_133
H: 110 x B: 90 mm
[\[auch online\]](#)

Helmut Mustermann
Erika Musterbach
Christa Muster
mit allen Angehörigen

Musterhausen, im August 2025



Das schönste Denkmal,
das ein Mensch bekommen
kann, steht in den Herzen
der Mitmenschen.
(Albert Schweitzer)

In den leidvollen Stunden des
Abschieds von unserem geliebten
Verstorbenen

Martin Mustermann

haben wir überaus viel Liebe und
Anteilnahme erfahren.

Wir danken allen Verwandten,
Bekanntem und Freunden von
Herzen.

Stella Muster geb. Mustermann
Familie Walter Mustermann
Familie Otto Mustermann

T20_136
H: 90 x B: 90 mm

Musterhausen, im April 2025



Herzlichen Dank

sagen wir allen, die um unseren
lieben Vater, Opa und Onkel

Manfred Mustermann

trauern und uns ihre Anteilnahme in
so liebevoller und vielfältiger Weise
zum Ausdruck brachten sowie allen, die
ihn auf seinem letzten Weg begleitet haben.

T20_134
H: 75 x B: 90 mm

Helmut Mustermann
Erika Musterbach
Christa Muster
mit allen Angehörigen

Musterhausen, im Dezember 2025



Thilo Mustermann

Das Vertrauen und die Freundschaft,
die meinem lieben Mann im Leben geschenkt
wurden und die ihren Ausdruck in der
liebvollen Anteilnahme nach seinem Tod fanden,
haben uns tief bewegt.

Dafür sage ich, auch im Namen meiner Kinder,
von Herzen Dank.

Gundi Mustermann

T20_137
H: 95 x B: 90 mm

Musterstadt, August 2025



Anna-Maria Mustermann

* 26.2.1945 † 18.9.2025

Für die liebevollen Beweise der Anteilnahme in Wort und Schrift, Kranz-, Blumen- und Geldspenden sowie das ehrende Geleit zur letzten Ruhestätte beim Heimgang meiner lieben Frau, unserer Mama und Oma sagen wir hierdurch unseren herzlichen Dank.

Es war ein großer Trost zu wissen, wie geachtet und beliebt sie war.
Wir sind dankbar für die vielen wunderschönen Jahre voller Liebe, Zuneigung und Harmonie, die wir mit ihr verbringen durften.

In ewiger Liebe und Dankbarkeit
Herbert Mustermann
Carola und Horst Beispielheim
Erika und Horst Musterdorf
Else Musterbachheim

Musterdorf, im Oktober 2025

T20_135
H: 80 x B: 185 mm
[\[auch online\]](#)



Herzlichen Dank

sagen wir allen, die um unseren lieben Vater und Opa

Manfred Mustermann

trauern und uns ihre Anteilnahme in so liebevoller und vielfältiger Weise zum Ausdruck brachten sowie allen, die ihn auf seinem letzten Weg begleitet haben.

**Helmut Mustermann
Erika Musterbach
Christa Muster
mit allen Angehörigen**

T20_138
H: 110 x B: 90 mm
[\[auch online\]](#)

Musterhausen, im August 2025



*Das schönste Denkmal,
das ein Mensch bekommen
kann, steht in den Herzen
der Mitmenschen.
(Albert Schweitzer)*

In den leidvollen Stunden des Abschieds von unserem geliebten Verstorbenen

Martin Mustermann

haben wir überaus viel Liebe und Anteilnahme erfahren.

Wir danken allen Verwandten, Bekannten und Freunden von Herzen.

**Stella Muster geb. Mustermann
Familie Walter Mustermann
Familie Otto Mustermann**

Musterhausen, im April 2025

T20_141
H: 90 x B: 90 mm



Herzlichen Dank

sagen wir allen, die um unseren lieben Vater, Opa und Onkel

Manfred Mustermann

trauern und uns ihre Anteilnahme in so liebevoller und vielfältiger Weise zum Ausdruck brachten sowie allen, die ihn auf seinem letzten Weg begleitet haben.

**Helmut Mustermann
Erika Musterbach
Christa Muster
mit allen Angehörigen**

T20_139
H: 75 x B: 90 mm

Musterhausen, im Dezember 2025



Danke

Thilo Mustermann

Das Vertrauen und die Freundschaft, die meinem lieben Mann im Leben geschenkt wurden und die ihren Ausdruck in der liebevollen Anteilnahme nach seinem Tod fanden, haben uns tief bewegt.

Dafür sage ich, auch im Namen meiner Kinder, von Herzen Dank.

Gundi Mustermann

Musterstadt, August 2025

T20_142
H: 95 x B: 90 mm



**D
A
N
K
E**

Anna-Maria Mustermann

* 26.2.1945 † 18.9.2025

Für die liebevollen Beweise der Anteilnahme in Wort und Schrift, Kranz-, Blumen- und Geldspenden sowie das ehrende Geleit zur letzten Ruhestätte beim Heimgang meiner lieben Frau, unserer Mama und Oma sagen wir hierdurch unseren herzlichen Dank.

Es war ein großer Trost zu wissen, wie geachtet und beliebt sie war.

Wir sind dankbar für die vielen wunderschönen Jahre voller Liebe, Zuneigung und Harmonie, die wir mit ihr verbringen durften.

In ewiger Liebe und Dankbarkeit
Herbert Mustermann
Carola und Horst Beispielheim
Erika und Horst Musterdorf
Else Musterbachheim

Musterdorf, im Oktober 2025

T20_140
H: 80 x B: 185 mm
[\[auch online\]](#)

T20_143
H: 70 x B: 90 mm

Herzlichen Dank

allen, die uns beim Heimgang unseres lieben Verstorbenen

Leopold Musterbach

* 6.6.1938 † 14.11.2025

das Gefühl gegeben haben, in unserer Trauer nicht allein zu sein. Während der langen Krankheit und in der Stunde des Abschieds haben wir viel Zuneigung und Trost erfahren, das hat uns sehr gut getan. Besonderer Dank der Hospizstation des Krankenhauses Musterstadt für die liebevolle Betreuung während der Krankheit.

Agneta Musterbach und Kinder

Musterdorf, im November 2025



In den leidvollen Stunden des Abschieds von unserem geliebten Verstorbenen

Heinz Muster

haben wir überaus viel Liebe und Anteilnahme erfahren. Wir danken allen Verwandten, Bekannten und Freunden von Herzen.

Helga Muster Franz Mustermann

Musterbach,
im Dezember 2025

T20_146
H: 80 x B: 90 mm



Danke

für die große und aufrichtige Anteilnahme in der schweren Zeit des Abschiednehmens von meinem geliebten Mann, unserem herzenguten Vater, Schwiegervater, Bruder und Onkel

Josef Mustermann

Die entgegengebrachte Wertschätzung hat uns sehr berührt.

Im Namen aller Angehörigen
**Hildegard Mustermann geb. Muster
Familie Wolfgang Mustermann**

Musterhausen, im Mai 2025

T20_144
H: 110 x B: 90 mm
[\[auch online\]](#)



Sie ist nun frei und unsere Tränen wünschen ihr Glück.

J. W. v. Goethe

Danksagung

Es ist sehr schwer, einen geliebten Menschen zu verlieren. Tröstend ist es aber zu wissen, dass viele Menschen ihr so viel Freundschaft, Liebe und Achtung entgegengebracht haben. Wir danken allen, die mit uns mitgeföhlt haben und meine liebe Mutter

Marianne Muster

auf ihrem letzten Weg begleitet haben.

Horst Muster und Kinder

Musterstadt, Mai 2025

T20_147
H: 70 x B: 90 mm



T20_148
H: 115 x B: 90 mm
[\[auch online\]](#)

Danke

für die große und aufrichtige Anteilnahme in der schweren Zeit des Abschiednehmens von meinem geliebten Mann, unserem herzenguten Vater, Schwiegervater, Bruder und Onkel

Friedhelm Mustermann

Die entgegengebrachte Wertschätzung hat uns sehr berührt.

Im Namen aller Angehörigen
**Hildegard Mustermann geb. Muster
Familie Wolfgang Mustermann
Familie Ulla Muster geb. Mustermann**

Musterhausen, im Mai 2025



Vielen herzlichen Dank

allen, die uns ihre Anteilnahme beim Heimgang unserer lieben Verstorbenen

Helene Musterhausen

* 7.2.1943 † 20.11.2025

auf so vielfältige Weise zeigten und uns damit in unserem Schmerz sehr halfen. Besonderer Dank gilt Frau Herta Musterheim vom Landfrauenverein für die ergreifende Rede am Grab.

Im Namen aller Angehörigen:
**Eduard Musterhausen
Kinder
Enkelkinder**

Musterbach-Beispielhausen,
im November 2025

T20_145
H: 85 x B: 90 mm

Herzlichen Dank

T20_149
H: 70 x B: 90 mm

allen, die uns beim Heimgang unseres lieben Verstorbenen

Leopold Musterbach

* 6.6.1938 † 14.11.2025

das Gefühl gegeben haben, in unserer Trauer nicht allein zu sein. Während der langen Krankheit und in der Stunde des Abschieds haben wir viel Zuneigung und Trost erfahren, das hat uns sehr gut getan. Besonderer Dank der Hospizstation des Krankenhauses Musterstadt für die liebevolle Betreuung während der Krankheit.

Agneta Musterbach und Kinder

Musterdorf, im November 2025

In den leidvollen Stunden des Abschieds von unserem geliebten Verstorbenen

Heinz Muster

haben wir überaus viel Liebe und Anteilnahme erfahren.

Wir danken allen Verwandten, Bekannten und Freunden von Herzen.

Helga Muster
Franz Mustermann

Musterbach,
im Dezember 2025

T20_152
H: 80 x B: 90 mm

Danke

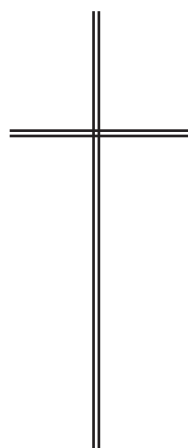

für die große und aufrichtige Anteilnahme in der schweren Zeit des Abschiednehmens von meinem geliebten Mann, unserem herzensguten Vater, Schwiegervater, Bruder und Onkel

Josef
Mustermann

Die entgegengebrachte Wertschätzung hat uns sehr berührt.

Im Namen aller Angehörigen

Hildegard Mustermann geb. Muster
Familie Wolfgang Mustermann

Musterhausen, im Mai 2025

T20_150
H: 110 x B: 90 mm
[\[auch online\]](#)

Sie ist nun frei
und unsere Tränen
wünschen ihr Glück.

J. W. v. Goethe



T20_153
H: 70 x B: 90 mm

Danksagung

Es ist sehr schwer, einen geliebten Menschen zu verlieren.

Tröstend ist es aber zu wissen, dass viele Menschen ihr so viel Freundschaft, Liebe und Achtung entgegengebracht haben.

Wir danken allen, die mit uns mitgeföhlt haben und meine liebe Mutter

Marianne Muster

auf ihrem letzten Weg begleitet haben.

Horst Muster und Kinder

Musterstadt, Mai 2025

T20_154
H: 115 x B: 90 mm
[\[auch online\]](#)

Danke

für die große und aufrichtige Anteilnahme in der schweren Zeit des Abschiednehmens von meinem geliebten Mann, unserem herzensguten Vater, Schwiegervater, Bruder und Onkel

Friedhelm Mustermann

Die entgegengebrachte Wertschätzung hat uns sehr berührt.

Im Namen aller Angehörigen

Hildegard Mustermann geb. Muster
Familie Wolfgang Mustermann
Familie Ulla Muster geb. Mustermann

Musterhausen, im Mai 2025

Vielen herzlichen Dank

allen, die uns ihre Anteilnahme beim Heimgang unserer lieben Verstorbenen

Helene Musterhausen

* 7.2.1943 † 20.11.2025

auf so vielfältige Weise zeigten und uns damit in unserem Schmerz sehr halfen. Besonderer Dank gilt Frau Herta Musterheim vom Landfrauenverein für die ergreifende Rede am Grab.

Im Namen aller Angehörigen:
Eduard Musterhausen
Kinder
Enkelkinder

Musterbach-Beispielhausen,
im November 2025

T20_151
H: 85 x B: 90 mm



Wenn du bei Nacht den Himmel anschaust,
wird es dir sein, als lachten alle Sterne,
weil ich auf einem von ihnen wohne,
weil ich auf einem von ihnen lache.
Du allein wirst Sterne haben, die lachen können!
(Antoine de Saint-Exupéry)

CHRISTOPHER
* 22.09.2025 † 23.09.2025

Du wirst immer in unseren Herzen weiterleben.
In Liebe und Dankbarkeit
Marina und Maximilian Muster
mit dem großen Bruder Marvin

Anstelle zugedachter Blumen bitten wir um eine
Spende für die Kinderklinik/Frühgeborenenstation
des katholischen Krankenhauses Musterstadt, Muster-
kasse Musterstadt, IBAN: XX12 3456 7891 0012 3456 78,
Stichwort: Christopher Muster.

T20_155
H: 90 x B: 90 mm

Für die erwiesene Anteilnahme
und die trostreichen Worte anlässlich
des Todes meines lieben Mannes

Karl Mustermann
sage ich herzlichen Dank.

In stiller Trauer
Martina Mustermann

Musterhausen, im Juni 2025



T20_156
H: 45 x B: 90 mm

DANKE

**Marie-Luise
Mustermann**
geb. Musterbach
* 19.8.1946 † 22.9.2025

Es ist schwer, einen geliebten
Menschen zu verlieren, aber es
ist tröstend zu erfahren, wie viel
Liebe, Freundschaft und Achtung
ihm entgegengebracht wurde.

Danke allen, die sich mit uns
verbunden fühlten und ihre
Anteilnahme in so vielfältiger
Weise zum Ausdruck brachten.

Im Namen aller Angehörigen
Gerhard Mustermann

Musterhausen, im September 2025

Das Sechswochenamt wird
am 7.11.2025 um 18.00 Uhr in der
Marienkirche in Musterbach-
Muster gehalten.

T20_157
H: 130 x B: 90 mm [\[auch online\]](#)

Für die erwiesene Anteilnahme
und die trostreichen Worte
anlässlich des Todes meines
lieben Mannes

Karl Mustermann
sage ich herzlichen Dank.

In stiller Trauer
Martina Mustermann

Musterhausen, im Mai 2025



T20_158
H: 55 x B: 90 mm

Herzlichen *Dank*

für die große und aufrichtige Anteilnahme in der schwe-
ren Zeit des Abschiednehmens von meinem geliebten
Mann, unserem herzensguten Vater, Schwiegervater,
Bruder und Onkel

Friedhelm Mustermann

Die entgegengebrachte Wertschätzung hat uns sehr
berührt.

Im Namen aller Angehörigen
Hildegard Mustermann geb. Muster
Familie Wolfgang Mustermann
Familie Ulla Muster geb. Mustermann

Musterhausen, im Mai 2025

T20_159
H: 110 x B: 90 mm

Danke

für die große und aufrichtige
Anteilnahme in der schweren
Zeit des Abschiednehmens
von meinem geliebten Mann,
unserem herzensguten Vater, Schwiegervater,
Bruder und Onkel



Originalfoto beilegen

Friedhelm Muster

Die entgegengebrachte Wertschätzung hat uns sehr
berührt.

Im Namen aller Angehörigen
Helga Muster geb. Mustermann
Familie Wolfgang Muster mit Mia

Musterhausen, im Oktober 2025

T20_160
H: 100 x B: 90 mm
[\[auch online\]](#)

Wenn du bei Nacht den Himmel anschaust,
wird es dir sein, als lachten alle Sterne,
weil ich auf einem von ihnen wohne,
weil ich auf einem von ihnen lache.
Du allein wirst Sterne haben, die lachen können!

(Antoine de Saint-Exupéry)

CHRISTOPHER

* 22.09.2025 † 23.09.2025

Du wirst immer in unseren Herzen weiterleben.

In Liebe und Dankbarkeit
Marina und Maximilian Muster
mit dem großen Bruder Marvin

Anstelle zugedachter Blumen bitten wir um eine
Spende für die Kinderklinik/Frühgeborenenstation
des katholischen Krankenhauses Musterstadt, Muster-
kasse Musterstadt, IBAN: XX12 3456 7891 0012 3456 78,
Stichwort: Christopher Muster.

T20_161
H: 90 x B: 90 mm

Für die erwiesene Anteilnahme
und die trostreichen Worte anlässlich
des Todes meines lieben Mannes

Karl Mustermann

sage ich herzlichen Dank.

In stiller Trauer
Martina Mustermann

Musterhausen, im Juni 2025



T20_162
H: 45 x B: 90 mm

DANKE Marie-Luise Mustermann

geb. Musterbach

* 19.8.1946 † 22.9.2025

Es ist schwer, einen geliebten Menschen zu verlieren, aber es ist tröstend zu erfahren, wie viel Liebe, Freundschaft und Achtung ihm entgegengebracht wurde.

Danke allen, die sich mit uns verbunden fühlten und ihre Anteilnahme in so vielfältiger Weise zum Ausdruck brachten.

Im Namen aller Angehörigen
Gerhard Mustermann

Musterhausen, im September 2025

Das Sechswochenamt wird am 7.11.2025 um 18.00 Uhr in der Marienkirche in Musterbach-Muster gehalten.

T20_163
H: 130 x B: 90 mm [\[auch online\]](#)



Für die erwiesene Anteilnahme
und die trostreichen Worte
anlässlich des Todes meines
lieben Mannes

Karl Mustermann

sage ich herzlichen Dank.

In stiller Trauer
Martina Mustermann

Musterhausen, im Mai 2025

T20_164
H: 55 x B: 90 mm



Herzlichen Dank

für die große und aufrichtige Anteilnahme in der schweren Zeit des Abschiednehmens von meinem geliebten Mann, unserem herzensguten Vater, Schwiegervater, Bruder und Onkel

Friedhelm Mustermann

Die entgegengebrachte Wertschätzung hat uns sehr berührt.

Im Namen aller Angehörigen
Hildegard Mustermann geb. Muster
Familie Wolfgang Mustermann
Familie Ulla Muster geb. Mustermann

Musterhausen, im Mai 2025

T20_165
H: 110 x B: 90 mm

Danke



Originalfoto beilegen

für die große und aufrichtige Anteilnahme in der schweren Zeit des Abschiednehmens von meinem geliebten Mann, unserem herzensguten Vater, Schwiegervater, Bruder und Onkel

Friedhelm Muster

Die entgegengebrachte Wertschätzung hat uns sehr berührt.

Im Namen aller Angehörigen
Helga Muster geb. Mustermann
Familie Wolfgang Muster mit Mia

Musterhausen, im Oktober 2025

T20_166
H: 100 x B: 90 mm [\[auch online\]](#)

T20_167
H: 95 x B: 90 mm

Danke

sage ich allen, die mich in der Trauer um
meinen lieben Mann

Hans-Hermann Mustermann

begleitet und unterstützt haben.

Ein besonderes Dankeschön an meine
lieben Nachbarn, die meinen Hansi
auch in den letzten Tagen seines Lebens
noch besucht und seine Krankheit durch
viel Zuspruch ein wenig erträglicher
gemacht haben.

Heidemarie Mustermann

Musterholzhausen, im September 2025

T20_170
H: 60 x B: 90 mm
[auch online]

Danke

Für die erwiesene Anteilnahme und
die trostreichen Worte anlässlich des
Todes unserer lieben Verstorbenen

Monika Mustermann

sagen wir herzlichen Dank.

Im Namen aller Angehörigen

Stefan Mustermann

Musterbach, im Mai 2025

Danke

T20_171
H: 105 x B: 90 mm

für die große und aufrichtige
Anteilnahme in der schweren Zeit
des Abschiednehmens von meinem
geliebten Mann, unserem herzens-
guten Vater, Schwiegervater,
Bruder und Onkel

Friedhelm Muster

Die entgegengebrachte Wert-
schätzung hat uns sehr berührt.

Im Namen aller Angehörigen

Helga Muster geb. Mustermann

Familie Wolfgang Muster mit Mia

Musterhausen, im November 2025

T20_168
H: 100 x B: 90 mm

Herzlichen Dank

allen, die mir Beistand leisteten in der Zeit der schweren
Krankheit meines Mannes

Theobald Mustermann

* 21.9.1950 † 9.7.2025

und die ihre Anteilnahme auf vielfältige Weise bekundeten
und mir damit sehr in meiner Trauer geholfen haben.

Besonderer Dank gilt den Nachbarn, die in der schlimmen
Zeit immer für uns da waren und uns Mut zugesprochen
haben, trotz allem weiterzumachen sowie dem Hospizverein
Musterstadt, der das Leiden der letzten Wochen und Tage
etwas gemildert und meinem Mann die verbleibende Zeit so
leidensfrei wie möglich gestaltet hat.

Im Namen aller Angehörigen:

Hildegard Mustermann

Musterholzhausen, im Juli 2025

Herzlichen Dank

sagen wir allen,
die um unseren lieben Verstorbenen

Detlef Musterhaus

* 25.02.1935 † 22.10.2025

trauern und uns ihre Anteilnahme in so
liebvoller und vielfältiger Weise zum
Ausdruck brachten sowie allen, die ihn auf
seinem letzten Weg begleitet haben.

T20_169
H: 70 x B: 90 mm
[auch online]

Im Namen aller Angehörigen:

Karl Muster

Musterstadt, im Oktober 2025

D für ein stilles Gebet,
A für ein tröstendes Wort,
N gesprochen oder geschrieben,
K für einen Händedruck,
E wenn die Worte fehlten,
für Blumen und Geldspenden.

Irmgard Muster

* 12.5.1965 † 2.7.2025

Im Namen aller Angehörigen

Martin Muster

Musterhausen, Juli 2025

T20_172
H: 100 x B: 90 mm

T20_173
H: 95 x B: 90 mm

Danke

sage ich allen, die mich in der Trauer um
meinen lieben Mann

Hans-Hermann Mustermann

begleitet und unterstützt haben.

Ein besonderes Dankeschön an meine
lieben Nachbarn, die meinen Hansi
auch in den letzten Tagen seines Lebens
noch besucht und seine Krankheit durch
viel Zuspruch ein wenig erträglicher
gemacht haben.

Heidemarie Mustermann

Musterholzhausen, im September 2025

T20_176
H: 60 x B: 90 mm
[auch online]

Danke

Für die erwiesene Anteilnahme und
die trostreichen Worte anlässlich des
Todes unserer lieben Verstorbenen

Monika Mustermann

sagen wir herzlichen Dank.

Im Namen aller Angehörigen

Stefan Mustermann

Musterbach, im Mai 2025

Danke

T20_177
H: 105 x B: 90 mm

für die große und aufrichtige
Anteilnahme in der schweren Zeit
des Abschiednehmens von meinem
geliebten Mann, unserem herzens-
guten Vater, Schwiegervater,
Bruder und Onkel

Friedhelm Muster

Die entgegengebrachte Wert-
schätzung hat uns sehr berührt.

Im Namen aller Angehörigen

Helga Muster geb. Mustermann

Familie Wolfgang Muster mit Mia

Musterhausen, im November 2025

T20_174
H: 100 x B: 90 mm

Herzlichen Dank

allen, die mir Beistand leisteten in der Zeit der schweren
Krankheit meines Mannes

Theobald Mustermann

* 21.9.1950 † 9.7.2025

und die ihre Anteilnahme auf vielfältige Weise bekundeten
und mir damit sehr in meiner Trauer geholfen haben.

Besonderer Dank gilt den Nachbarn, die in der schlimmen
Zeit immer für uns da waren und uns Mut zugesprochen
haben, trotz allem weiterzumachen sowie dem Hospizverein
Musterstadt, der das Leiden der letzten Wochen und Tage
etwas gemildert und meinem Mann die verbleibende Zeit so
leidensfrei wie möglich gestaltet hat.

Im Namen aller Angehörigen:

Hildegard Mustermann

Musterholzhausen, im Juli 2025

Herzlichen Dank

sagen wir allen,
die um unseren lieben Verstorbenen

Detlef Musterhaus

* 25.02.1935 † 22.10.2025

trauern und uns ihre Anteilnahme in so
liebvoller und vielfältiger Weise zum
Ausdruck brachten sowie allen, die ihn auf
seinem letzten Weg begleitet haben.

T20_175
H: 70 x B: 90 mm
[auch online]

Im Namen aller Angehörigen:

Karl Muster

Musterstadt, im Oktober 2025

D für ein stilles Gebet,
A für ein tröstendes Wort,
N gesprochen oder geschrieben,
K für einen Händedruck,
E wenn die Worte fehlten,
für Blumen und Geldspenden.

Irmgard Muster

* 12.5.1965 † 2.7.2025

Im Namen aller Angehörigen

Martin Muster

Musterhausen, Juli 2025

T20_178
H: 100 x B: 90 mm

Nachruf!*Die Welt war dein Zuhause,
jetzt bist du weitergereist!*

Es ist schwer,
einen Freund zu finden,
noch schwerer ist es,
einen Freund zu verlieren.

Markus Mustermann

* 18.2.1989 † 11.5.2025

Wir werden dich nie
vergessen und wünschen dir
Glück auf den neuen Wegen,
die du nun beschreitest!

Deine Freunde
**Harald, Claudi, Siegfried,
Uschi, Niklas, Benni,
Sophie und Marius**

Musterhausen, Mai 2025

T20_179
H: 130 x B: 90 mm
[\[auch online\]](#)

**Nachruf**

T20_181
H: 50 x B: 90 mm [\[auch online\]](#)

Helmut Mustermann

* 6.9.1952 † 12.12.2025

Wir trauern um einen guten Freund
und einen wunderbaren Menschen.
Du bleibst unvergessen.

Deine Freunde
Melanie, Stephan, Christian, Marion

Musterholzhausen, im Dezember 2025

T20_182
H: 135 x B: 90 mm
[\[auch online\]](#)

NACHRUF

Mit Trauer erfüllt uns die Nachricht
vom Tod unserer Mitarbeiterin

Susanne Muster

Durch ihre hilfsbereite, von Menschlichkeit
und Toleranz geprägte Art hat sie sich
die Anerkennung und Wertschätzung der
Kolleginnen und Kollegen erworben.

Mit den Angehörigen trauern wir
um die Verstorbene, der wir ein ehrendes
Gedenken bewahren werden.

Fa. Mustermann

– *Die Geschäftsleitung* –

Musterhausen, im November 2025

Nachruf!

T20_180
H: 140 x B: 90 mm

Die Belegschaft der Firma Musterfeld & Co. nimmt
Abschied von ihrem langjährigen Geschäftsführer

Karl-Heinz Mustermann

* 26.7.1953 † 15.11.2025

Wir alle sind fassungslos über seinen plötzlichen
Unfalltod, der ihn mitten aus dem Leben riss und
eine klaffende Lücke im Betriebsgefüge hinterlässt.

Unser Mitgefühl gilt der trauernden Witwe
und seinen drei Kindern.

**Die Belegschaft der
Fa. Musterfeld & Co.**

Musterbach, im November 2025

Nachruf!

Ein wunderbarer Mensch ist
von uns gegangen.

Anne-Christine Muster

Wir verlieren mit ihr eine zuverlässige
Mitarbeiterin, die von allen wegen ihres
stets freundlichen und hilfsbereiten
Wesens sehr geschätzt wurde.
Sie hinterlässt eine schmerzliche Lücke.

Die Belegschaft der
Fa. Musterfeld & Co.

Musterbach, im Dezember 2025

T20_183
H: 80 x B: 90 mm

Nachruf!

*Die Welt war dein Zuhause,
jetzt bist du weitergereist!*

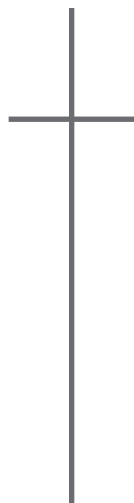

Es ist schwer,
einen Freund zu finden,
noch schwerer ist es,
einen Freund zu verlieren.

Markus Mustermann

* 18.2.1989 † 11.5.2025

Wir werden dich nie
vergessen und wünschen dir
Glück auf den neuen Wegen,
die du nun beschreitest!

Deine Freunde
**Harald, Claudi, Siegfried,
Uschi, Niklas, Benni,
Sophie und Marius**

Musterhausen, Mai 2025

T20_184
H: 130 x B: 90 mm
[\[auch online\]](#)

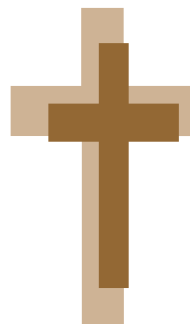

Nachruf

T20_186
H: 50 x B: 90 mm [\[auch online\]](#)

Helmut Mustermann

* 6.9.1952 † 12.12.2025

Wir trauern um einen guten Freund
und einen wunderbaren Menschen.
Du bleibst unvergessen.

Deine Freunde
Melanie, Stephan, Christian, Marion

Musterholzhausen, im Dezember 2025



T20_187
H: 135 x B: 90 mm
[\[auch online\]](#)

NACHRUF

Mit Trauer erfüllt uns die Nachricht
vom Tod unserer Mitarbeiterin

Susanne Muster

Durch ihre hilfsbereite, von Menschlichkeit
und Toleranz geprägte Art hat sie sich
die Anerkennung und Wertschätzung der
Kolleginnen und Kollegen erworben.

Mit den Angehörigen trauern wir
um die Verstorbene, der wir ein ehrendes
Gedenken bewahren werden.

Fa. Mustermann

– Die Geschäftsleitung –

Musterhausen, im November 2025



T20_185
H: 140 x B: 90 mm

Nachruf!

Die Belegschaft der Firma Musterfeld & Co. nimmt
Abschied von ihrem langjährigen Geschäftsführer

Karl-Heinz Mustermann

* 26.7.1953 † 15.11.2025

Wir alle sind fassungslos über seinen plötzlichen
Unfalltod, der ihn mitten aus dem Leben riss und
eine klaffende Lücke im Betriebsgefüge hinterlässt.

Unser Mitgefühl gilt der trauernden Witwe
und seinen drei Kindern.

**Die Belegschaft der
Fa. Musterfeld & Co.**

Musterbach, im November 2025

Nachruf!

Ein wunderbarer Mensch ist
von uns gegangen.

Anne-Christine Muster

Wir verlieren mit ihr eine zuverlässige
Mitarbeiterin, die von allen wegen ihres
stets freundlichen und hilfsbereiten
Wesens sehr geschätzt wurde.
Sie hinterlässt eine schmerzliche Lücke.

Die Belegschaft der
Fa. Musterfeld & Co.

Musterbach, im Dezember 2025

T20_188
H: 80 x B: 90 mm





N A C H R U F

Stark wie der Tod ist die Liebe. Auch Wasserfluten löschen sie nicht aus. Hoheslied 8,6 f

Dr. med. Johann-Friedrich Muster

Dr. Muster hat mit beispiellosem persönlichem Einsatz seit den 60er Jahren unsere Organisation mitgegründet und bekannt gemacht. Sein Gründergeist hat unser Haus bis heute getragen und begleitet uns auch in Zukunft.

Als Arzt wird er fachlich wie menschlich eine große Lücke hinterlassen. Wir trauern mit seinen Angehörigen und Freunden.

Im Namen des Vorstands und aller Mitarbeiter

Franz-Josef Muster
Geschäftsführer

Marie Musterfrau
1. Vorsitzende

Musterhausen, im September 2025

T20_189
H: 80 x B: 185 mm
[\[auch online\]](#)

NACHRUF

T20_190
H: 90 x B: 90 mm [\[auch online\]](#)

In tiefer Erschütterung und Trauer nehmen wir Abschied von meinem lieben Mann, unserem geliebten Vater, Onkel und Großvater

Karl-Gustav Mustermann

der viel zu früh von uns gehen musste. Es ist ein unfassbarer Verlust. Wir werden dich sehr vermissen.

Deine Frau Elisabeth
Michael und Silvia mit Familie
Ulrich und Maria mit Familie

Musterbach, im April 2025

Die Beisetzung findet im engsten Familienkreis statt.



T20_192
H: 90 x B: 90 mm

Wir nehmen in Dankbarkeit Abschied von unserer langjährigen Mitarbeiterin

Frau Sonja Muster

Die Verstorbene gehörte von 2006 bis 2025 zur Werbeabteilung der Fa. Mustermann.

Ihre große Leistungsbereitschaft, ihr fundiertes Fachwissen und ihr kollegiales Verhalten prägten ihr Bild einer ausgezeichneten Mitarbeiterin. Wir werden ihr ein ehrendes Andenken bewahren.

Fa. Mustermann

– Die Geschäftsleitung –

Musterhausen, im April 2025

Nachruf



Nachruf

In dankbarer Erinnerung und stiller Trauer nehmen wir Abschied von unserem guten Freund, langjährigen Wegbegleiter und Ehrenmitglied

Herrn Johann Mustermann

der am 6. März 2025 im Alter von 72 Jahren verstorben ist. Wir sind ihm über seinen Tod hinaus zu großem Dank verpflichtet und werden ihm stets ein ehrendes Andenken bewahren. Unser ganzes Mitgefühl in diesen schweren Stunden gilt seiner Familie und den Angehörigen.

Heimat-Verein Musterbach e.V.

Musterbach, im März 2025



T20_191
H: 95 x B: 185 mm
[\[auch online\]](#)



N A C H R U F

Stark wie der Tod ist die Liebe. Auch Wasserfluten löschen sie nicht aus. Hoheslied 8,6f

Dr. med. Johann-Friedrich Muster

Dr. Muster hat mit beispiellosem persönlichem Einsatz seit den 60er Jahren unsere Organisation mitgegründet und bekannt gemacht. Sein Gründergeist hat unser Haus bis heute getragen und begleitet uns auch in Zukunft.

Als Arzt wird er fachlich wie menschlich eine große Lücke hinterlassen. Wir trauern mit seinen Angehörigen und Freunden.

Im Namen des Vorstands und aller Mitarbeiter

Franz-Josef Muster
Geschäftsführer

Marie Musterfrau
1. Vorsitzende

Musterhausen, im September 2025

T20_193
H: 80 x B: 185 mm
[\[auch online\]](#)

NACHRUF

T20_194
H: 90 x B: 90 mm [\[auch online\]](#)

In tiefer Erschütterung und Trauer nehmen wir Abschied von meinem lieben Mann, unserem geliebten Vater, Onkel und Großvater

Karl-Gustav Mustermann

der viel zu früh von uns gehen musste. Es ist ein unfassbarer Verlust. Wir werden dich sehr vermissen.

Deine Frau Elisabeth
Michael und Silvia mit Familie
Ulrich und Maria mit Familie

Musterbach, im April 2025

Die Beisetzung findet im engsten Familienkreis statt.

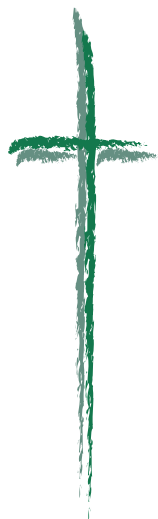

T20_196
H: 90 x B: 90 mm

Wir nehmen in Dankbarkeit Abschied von unserer langjährigen Mitarbeiterin

Frau Sonja Muster

Die Verstorbene gehörte von 2006 bis 2025 zur Werbeabteilung der Fa. Mustermann.

Ihre große Leistungsbereitschaft, ihr fundiertes Fachwissen und ihr kollegiales Verhalten prägten ihr Bild einer ausgezeichneten Mitarbeiterin. Wir werden ihr ein ehrendes Andenken bewahren.

Fa. Mustermann

– Die Geschäftsleitung –

Musterhausen, im April 2025

Nachruf



Nachruf

In dankbarer Erinnerung und stiller Trauer nehmen wir Abschied von unserem guten Freund, langjährigen Wegbegleiter und Ehrenmitglied

Herrn Johann Mustermann

der am 6. März 2025 im Alter von 72 Jahren verstorben ist. Wir sind ihm über seinen Tod hinaus zu großem Dank verpflichtet und werden ihm stets ein ehrendes Andenken bewahren. Unser ganzes Mitgefühl in diesen schweren Stunden gilt seiner Familie und den Angehörigen.

Heimat-Verein Musterbach e.V.

Musterbach, im März 2025



T20_195
H: 95 x B: 185 mm
[\[auch online\]](#)

NACHRUF!

*Wir verlieren mehr, als Worte
alleine ausdrücken können!*

Katharina Musterfrau

geb. Muster

† 6. August 2025

Du wirst uns im Alltag in so vielen Augenblicken fehlen.

Dein plötzlicher Tod hat uns zutiefst erschüttert und unsere Welt zum Stillstand gebracht.

Wir werden lernen müssen, den Alltag ohne dich zu meistern, doch du wirst uns immer fehlen, als Freundin und Kollegin und Mensch, der einen Abdruck von immensem Ausmaß in unser aller Leben hinterlassen hat.

Wir werden dich nie vergessen!

Deine Freunde und Kollegen

**Elke, Marion, Jana-Sophie,
Camilla, Theo, Louis
und Edmund**

Musterstadt, August 2025

T20_197
H: 170 x B: 90 mm
[\[auch online\]](#)



Wir nehmen Abschied
von unserer lieben Freundin

Marita Musterfrau

Du warst der Mittelpunkt unseres
Freundeskreises, liebevoll
und immer bereit, zu verstehen
und zu helfen.

Wir sind unendlich traurig,
dass du nicht länger leben
durftest.

Eva-Maria und
Elisabeth

T20_199
H: 80 x B: 90 mm

T20_200
H: 85 x B: 90 mm
[\[auch online\]](#)

Nachruf

Wir trauern um unsere langjährige Mitarbeiterin

Maria Musterbach

die am 22. Mai 2025 viel zu früh verstorben ist.

In tiefster Dankbarkeit nehmen wir Abschied
und werden Maria Musterbach stets in guter
Erinnerung behalten.

Unser Mitgefühl gilt ihren Familienangehörigen.

Geschäftsleitung & Belegschaft
Musterbaum GmbH & Co. KG

T20_198
H: 100 x B: 185 mm
[\[auch online\]](#)

*Eine Stimme, die vertraut war, schweigt.
Ein Mensch, der immer da war, ist nicht mehr.
Was bleibt, sind dankbare Erinnerungen,
die niemand nehmen kann.*

Nathalie Mustermann

* 26.7.1988 † 15.8.2025

Wir alle sind fassungslos über ihren plötzlichen Unfalltod,
der sie mitten aus dem Leben riss und eine klaffende Lücke
im Betriebsgefüge hinterlässt, die so schnell nicht wieder
geschlossen werden kann.

Unser Mitgefühl gilt den trauernden Angehörigen.

**Die Belegschaft der
Fa. Musterfeld & Co.**

Musterhausen, im August 2025

NACHRUF!

*Wir verlieren mehr, als Worte
alleine ausdrücken können!*

Katharina Musterfrau

geb. Muster

† 6. August 2025

Du wirst uns im Alltag in so vielen Augenblicken fehlen.

Dein plötzlicher Tod hat uns zutiefst erschüttert und unsere Welt zum Stillstand gebracht.

Wir werden lernen müssen, den Alltag ohne dich zu meistern, doch du wirst uns immer fehlen, als Freundin und Kollegin und Mensch, der einen Abdruck von immensem Ausmaß in unser aller Leben hinterlassen hat.

Wir werden dich nie vergessen!

Deine Freunde und Kollegen

**Elke, Marion, Jana-Sophie,
Camilla, Theo, Louis
und Edmund**

Musterstadt, August 2025

T20_201
H: 170 x B: 90 mm
[\[auch online\]](#)



Wir nehmen Abschied
von unserer lieben Freundin

Marita Musterfrau

Du warst der Mittelpunkt unseres
Freundeskreises, liebevoll
und immer bereit, zu verstehen
und zu helfen.

Wir sind unendlich traurig,
dass du nicht länger leben
durftest.

Eva-Maria und
Elisabeth

T20_203
H: 80 x B: 90 mm

T20_204
H: 85 x B: 90 mm
[\[auch online\]](#)

Nachruf

Wir trauern um unsere langjährige Mitarbeiterin

Maria Musterbach

die am 22. Mai 2025 viel zu früh verstorben ist.

In tiefster Dankbarkeit nehmen wir Abschied
und werden Maria Musterbach stets in guter
Erinnerung behalten.

Unser Mitgefühl gilt ihren Familienangehörigen.

Geschäftsleitung & Belegschaft
Musterbaum GmbH & Co. KG

T20_202
H: 100 x B: 185 mm
[\[auch online\]](#)

*Eine Stimme, die vertraut war, schweigt.
Ein Mensch, der immer da war, ist nicht mehr.
Was bleibt, sind dankbare Erinnerungen,
die niemand nehmen kann.*

Nathalie Mustermann

* 26.7.1988 † 15.8.2025

Wir alle sind fassungslos über ihren plötzlichen Unfalltod,
der sie mitten aus dem Leben riss und eine klaffende Lücke
im Betriebsgefüge hinterlässt, die so schnell nicht wieder
geschlossen werden kann.

Unser Mitgefühl gilt den trauernden Angehörigen.

**Die Belegschaft der
Fa. Musterfeld & Co.**

Musterhausen, im August 2025



Fynn Mustermann

* Juni 2019 † September 2025

Nachruf

Wir trauern um unseren geliebten Sohn, der durch einen tragischen Unfall für immer von uns gerissen wurde.

Papa und Mama

Brüderchen Liam-Kim

Oma Sabine und Opa Karl-Heinz

Musterbach-Beispielheim, im Oktober 2025

T20_205
H: 80 x B: 90 mm
[auch online]



T20_208
H: 125 x B: 90 mm
[auch online]

Nachruf

In tiefster Trauer verabschieden wir uns von

Anna Mustermann

die mit 49 Jahren am 14. August 2025 viel zu früh von uns gegangen ist.

Anna Mustermann leitete die letzten 8 Jahre mit viel Freude und Leidenschaft unsere Turngruppen. Wir sind dankbar für ihr langjähriges Engagement und werden sie stets in Erinnerung behalten.

Unser aufrichtiges Mitgefühl gilt ihrer Familie und ihren Angehörigen.

TuS Musterhausen

Bernd Muster, 1. Vorsitzender

T20_206
H: 100 x B: 90 mm

Nachruf

Die Belegschaft der Firma Musterfeld & Co. nimmt Abschied von ihrem langjährigen Geschäftsführer

Karl-Heinz Mustermann

* 26.7.1968 † 15.3.2025

Wir alle sind fassungslos über seinen plötzlichen Unfalltod, der ihn mitten aus dem Leben riss und eine klaffende Lücke im Betriebsgefüge hinterlässt, die so schnell nicht wieder geschlossen werden kann. Unser Mitgefühl gilt der trauernden Witwe und seinen drei Kindern.

Die Belegschaft der
Fa. Musterfeld & Co.

Musterbach, im März 2025

*Von allen Dingen, die das Glück des Lebens ausmachen,
schenkt uns die Freundschaft den größten Reichtum.*

Katharina

* 1.6.1985 † 20.10.2025

Wir trauern um eine gute Freundin und einen wunderbaren Menschen. Du bleibst unvergessen.

Deine Freunde

**Melanie, Stephan, Christian,
Marion, Luise**

Musterholzhausen, im Oktober 2025

T20_209
H: 55 x B: 90 mm

Nachruf

T20_207
H: 85 x B: 185 mm
[auch online]

In dankbarer Erinnerung und stiller Trauer nehmen wir Abschied von unserem guten Freund, langjährigen Wegbegleiter und Ehrenmitglied

Herrn Johann Mustermann

der am 6. März 2025 im Alter von 72 Jahren verstorben ist.

Wir sind ihm über seinen Tod hinaus zu großem Dank verpflichtet und werden ihm stets ein ehrendes Andenken bewahren. Unser ganzes Mitgefühl in diesen schweren Stunden gilt seiner Familie und den Angehörigen.

Heimat-Verein Musterbach e.V.

Musterbach, im März 2025





Fynn Mustermann

* Juni 2019 † September 2025

Nachruf

Wir trauern um unseren geliebten Sohn, der durch einen tragischen Unfall für immer von uns gerissen wurde.

Papa und Mama

Brüderchen Liam-Kim

Oma Sabine und Opa Karl-Heinz

Musterbach-Beispielheim, im Oktober 2025

T20_210
H: 80 x B: 90 mm
[auch online]



T20_213
H: 125 x B: 90 mm
[auch online]

In tiefster Trauer verabschieden wir uns von

Anna Mustermann

die mit 49 Jahren am 14. August 2025 viel zu früh von uns gegangen ist.

Anna Mustermann leitete die letzten 8 Jahre mit viel Freude und Leidenschaft unsere Turngruppen. Wir sind dankbar für ihr langjähriges Engagement und werden sie stets in Erinnerung behalten.

Unser aufrichtiges Mitgefühl gilt ihrer Familie und ihren Angehörigen.

TuS Musterhausen

Bernd Muster, 1. Vorsitzender

Nachruf

T20_211
H: 100 x B: 90 mm

Die Belegschaft der Firma Musterfeld & Co. nimmt Abschied von ihrem langjährigen Geschäftsführer

Karl-Heinz Mustermann

* 26.7.1968 † 15.3.2025

Wir alle sind fassungslos über seinen plötzlichen Unfalltod, der ihn mitten aus dem Leben riss und eine klaffende Lücke im Betriebsgefüge hinterlässt, die so schnell nicht wieder geschlossen werden kann. Unser Mitgefühl gilt der trauernden Witwe und seinen drei Kindern.

Die Belegschaft der
Fa. Musterfeld & Co.

Musterbach, im März 2025

*Von allen Dingen, die das Glück des Lebens ausmachen,
schenkt uns die Freundschaft den größten Reichtum.*

Katharina

* 1.6.1985 † 20.10.2025

Wir trauern um eine gute Freundin und einen wunderbaren Menschen. Du bleibst unvergessen.

Deine Freunde

Melanie, Stephan, Christian,

Marion, Luise

Musterholzhausen, im Oktober 2025

T20_214
H: 55 x B: 90 mm

Nachruf

T20_212
H: 85 x B: 185 mm
[auch online]

In dankbarer Erinnerung und stiller Trauer nehmen wir Abschied von unserem guten Freund, langjährigen Wegbegleiter und Ehrenmitglied

Herrn Johann Mustermann

der am 6. März 2025 im Alter von 72 Jahren verstorben ist.

Wir sind ihm über seinen Tod hinaus zu großem Dank verpflichtet und werden ihm stets ein ehrendes Andenken bewahren. Unser ganzes Mitgefühl in diesen schweren Stunden gilt seiner Familie und den Angehörigen.

Heimat-Verein Musterbach e.V.

Musterbach, im März 2025





Originalfoto beilegen

Nachruf

Wir trauern um eine gute Freundin
und einen wunderbaren Menschen.
Du bleibst unvergessen.

Deine Freunde
**Melanie,
Stephan, Christian,
Marion, Luise**

**Helga
Mustermann**
* 6.9.1942
† 12.12.2025

T20_215
H: 55 x B: 90 mm
[\[auch online\]](#)

Musterholzhausen, im Dezember 2025



T20_216
H: 125 x B: 90 mm

Tief betroffen nahmen wir Abschied von unserem
langjährigen aktiven Sänger des MGV Musterdorf und
Vereinskameraden im Feuerwehr-Förderverein

Karl-Heinz Mustermann

Sein Leben wurde unerwartet im Alter von 60 Jahren
zu schnell beendet. Doch bleiben uns die Spuren seines
Lebens in Form von Gedanken, Bildern und Augenbli-
cken für immer erhalten.

Wir werden ihm ein ehrendes Andenken bewahren.

**Chorgemeinschaft
MGV Musterdorf**

**Verein zur Förderung der
Freiw. Feuerwehr Musterdorf e.V.**



Wir nehmen Abschied
von unserer lieben Freundin

Marita Musterfrau

Du warst der Mittelpunkt
unseres Freundeskreises,
liebvoll und immer bereit,
zu verstehen und zu helfen.

Wir sind unendlich traurig,
dass du nicht länger leben
durftest.

Eva-Maria und Elisabeth

Musterstadt, im Oktober 2025

T20_217
H: 85 x B: 90 mm
[\[auch online\]](#)

T20_218
H: 120 x B: 90 mm

Nachruf

Wir nehmen Abschied von unserer
langjährigen Mitarbeiterin

KAROLA MUSTERFRAU

Die Verstorbene war seit 1997
ein fester Bestandteil in
unserem Team und hat maßgeblich
zum Aufbau und Erfolg unserer
Firma beigetragen.

Mit ihrem Tod verlieren wir
ein Stück von uns selbst.

Unser Mitgefühl
gilt ihren Angehörigen.

**DIE GESCHÄFTSLEITUNG
FIRMA MAX MUSTERMANN**

MUSTERSTADT-HAUSEN



T20_219
H: 75 x B: 90 mm

*Eine Stimme, die vertraut war, schweigt.
Ein Mensch, der immer da war, ist nicht mehr.
Was bleibt, sind dankbare Erinnerungen,
die niemand nehmen kann.*

Nathalie

Du wurdest aus unserer Mitte gerissen.
Warum?

Wir werden es nie verstehen.
Und wir vermissen dich.

Deine Freunde
Esther, Elisabeth, Holger, Pia,
Marcel, Christopher, Eric,
Sina, Christine, Sven

Musterhausen, im April 2025



Nachruf

Wir trauern um unser Mitglied

Karl-Josef Muster

Unser tiefstes Mitgefühl gilt
seiner Familie und seinen Angehörigen.

SV Musterbach
1. Vorstand
Peter Mustermann

Musterstadt, im Oktober 2025

T20_220
H: 70 x B: 90 mm
[\[auch online\]](#)



Originalfoto belegen

Nachruf

Wir trauern um eine gute Freundin
und einen wunderbaren Menschen.
Du bleibst unvergessen.

Deine Freunde
**Melanie,
Stephan, Christian,
Marion, Luise**

**Helga
Mustermann**
* 6.9.1942
† 12.12.2025

T20_221
H: 55 x B: 90 mm
[\[auch online\]](#)

Musterholzhausen, im Dezember 2025



T20_222
H: 125 x B: 90 mm

Tief betroffen nahmen wir Abschied von unserem
langjährigen aktiven Sänger des MGV Musterdorf und
Vereinskameraden im Feuerwehr-Förderverein

Karl-Heinz Mustermann

Sein Leben wurde unerwartet im Alter von 60 Jahren
zu schnell beendet. Doch bleiben uns die Spuren seines
Lebens in Form von Gedanken, Bildern und Augenbli-
cken für immer erhalten.

Wir werden ihm ein ehrendes Andenken bewahren.

**Chorgemeinschaft
MGV Musterdorf**

**Verein zur Förderung der
Freiw. Feuerwehr Musterdorf e.V.**



Wir nehmen Abschied
von unserer lieben Freundin

Marita Musterfrau

Du warst der Mittelpunkt
unseres Freundeskreises,
liebvoll und immer bereit,
zu verstehen und zu helfen.

Wir sind unendlich traurig,
dass du nicht länger leben
durftest.

Eva-Maria und Elisabeth

Musterstadt, im Oktober 2025

T20_223
H: 85 x B: 90 mm
[\[auch online\]](#)

T20_224
H: 120 x B: 90 mm

Nachruf

Wir nehmen Abschied von unserer
langjährigen Mitarbeiterin

KAROLA MUSTERFRAU

Die Verstorbene war seit 1997
ein fester Bestandteil in
unserem Team und hat maßgeblich
zum Aufbau und Erfolg unserer
Firma beigetragen.

Mit ihrem Tod verlieren wir
ein Stück von uns selbst.

Unser Mitgefühl
gilt ihren Angehörigen.

**DIE GESCHÄFTSLEITUNG
FIRMA MAX MUSTERMANN**

MUSTERSTADT-HAUSEN

T20_225
H: 75 x B: 90 mm

*Eine Stimme, die vertraut war, schweigt.
Ein Mensch, der immer da war, ist nicht mehr.
Was bleibt, sind dankbare Erinnerungen,
die niemand nehmen kann.*

Nathalie

Du wurdest aus unserer Mitte gerissen.
Warum?

Wir werden es nie verstehen.
Und wir vermissen dich.

Deine Freunde
Esther, Elisabeth, Holger, Pia,
Marcel, Christopher, Eric,
Sina, Christine, Sven

Musterhausen, im April 2025



Nachruf

Wir trauern um unser Mitglied

Karl-Josef Muster

Unser tiefstes Mitgefühl gilt
seiner Familie und seinen Angehörigen.

SV Musterbach
1. Vorstand
Peter Mustermann

T20_226
H: 70 x B: 90 mm
[\[auch online\]](#)



Nachruf T20_227
H: 55 x B: 90 mm
[auch online]

In tiefer Betroffenheit nehmen wir Abschied von unserem guten Freund

Sebastian Mustermann

Wir sind fassungslos und unendlich traurig.

Dein Fußballverein

Originalfoto beilegen

T20_228
H: 110 x B: 90 mm
[auch online]



Nachruf

Mit großer Trauer nehmen wir Abschied von

Michael Muster

Mit ihm verliert die Musterberg GmbH einen hochgeschätzten Mitarbeiter, der die letzten 17 Jahre stets für uns tätig war.

Wir sind zutiefst dankbar für sein langjähriges Engagement in allen Unternehmensbereichen.

Wir trauern mit seinen Angehörigen, denen unser aufrichtiges Mitgefühl gilt.

Musterberg GmbH

Nachruf! T20_229
H: 100 x B: 90 mm

Die Welt war dein Zuhause, jetzt bist du weitergereist!



Originalfoto beilegen

Es ist schwer, einen Freund zu finden, noch schwerer ist es, einen Freund zu verlieren.

Markus Mustermann

* 18.2.1995 † 12.9.2025

Wir werden dich nie vergessen und wünschen dir Glück auf den neuen Wegen, die du nun beschreitest!

Deine Freunde
Harald, Claudi, Siegfried, Uschi, Niklas, Benni, Jochen, Sophie und Marius

Musterhausen, September 2025

Nachruf

Am 27. August 2025 verstarb der Mitbegründer unserer Musterfirma

Georg Mustermann

* 1.11.1936 † 27.8.2025

Seine ganze Schaffenskraft hat er in den Aufbau der Firma investiert. Er war jahrzehntelanger Partner und Vorbild.

Wir werden ihm ein ehrenvolles Andenken bewahren.

**Wilhelm Muster
sowie die Mitarbeiterinnen
und Mitarbeiter in der
Musterfirma**

Musterstadt, im August 2025



T20_230
H: 135 x B: 90 mm

T20_231
H: 135 x B: 90 mm
[auch online]



NACHRUF

Lieselotte Musterhausen

30. OKTOBER 1961 – 17. MAI 2025

Wir trauern um eine gute Freundin und einen wunderbaren Menschen.

Du bleibst unvergessen.

Deine Freunde
**Melanie, Stephan, Christian,
Marion, Luise**

Musterholzhausen, im Mai 2025



Nachruf T20_232
H: 55 x B: 90 mm
[auch online]

In tiefer Betroffenheit nehmen wir Abschied von unserem guten Freund

Sebastian Mustermann

Wir sind fassungslos und unendlich traurig.

Dein Fußballverein

Originalfoto beilegen

T20_233
H: 110 x B: 90 mm
[auch online]



Nachruf

Mit großer Trauer nehmen wir Abschied von

Michael Muster

Mit ihm verliert die Musterberg GmbH einen hochgeschätzten Mitarbeiter, der die letzten 17 Jahre stets für uns tätig war.

Wir sind zutiefst dankbar für sein langjähriges Engagement in allen Unternehmensbereichen.

Wir trauern mit seinen Angehörigen, denen unser aufrichtiges Mitgefühl gilt.

Musterberg GmbH

Nachruf! T20_234
H: 100 x B: 90 mm

Die Welt war dein Zuhause, jetzt bist du weitergereist!



Originalfoto beilegen

Es ist schwer, einen Freund zu finden, noch schwerer ist es, einen Freund zu verlieren.

Markus Mustermann

* 18.2.1995 † 12.9.2025

Wir werden dich nie vergessen und wünschen dir Glück auf den neuen Wegen, die du nun beschreitest!

Deine Freunde
Harald, Claudi, Siegfried, Uschi, Niklas, Benni, Jochen, Sophie und Marius

Musterhausen, September 2025

Nachruf

Am 27. August 2025 verstarb der Mitbegründer unserer Musterfirma

Georg Mustermann

* 1.11.1936 † 27.8.2025

Seine ganze Schaffenskraft hat er in den Aufbau der Firma investiert. Er war jahrzehntelanger Partner und Vorbild.

Wir werden ihm ein ehrenvolles Andenken bewahren.

**Wilhelm Muster
sowie die Mitarbeiterinnen
und Mitarbeiter in der
Musterfirma**

Musterstadt, im August 2025



T20_235
H: 135 x B: 90 mm

T20_236
H: 135 x B: 90 mm
[auch online]

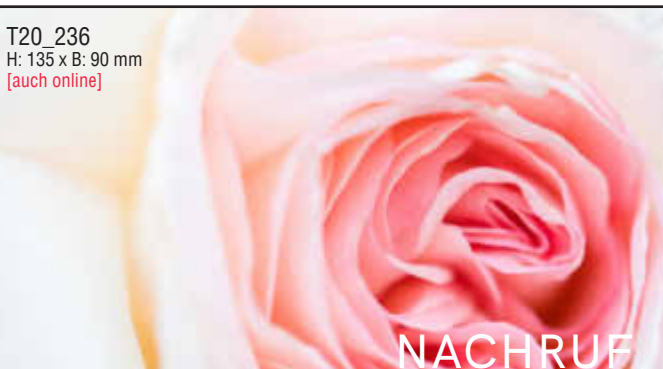

Lieselotte Musterhausen

30. OKTOBER 1961 - 17. MAI 2025

Wir trauern um eine gute Freundin und einen wunderbaren Menschen.

Du bleibst unvergessen.

Deine Freunde
**Melanie, Stephan, Christian,
Marion, Luise**

Musterholzhausen, im Mai 2025

Tief bewegt hat uns die Nachricht vom
Ableben unseres Ehrenmitglieds

Bernhard Musterbach

T20_237
H: 90 x B: 90 mm

Wir werden ihm immer ein ehrendes
Andenken bewahren.
Den Angehörigen gilt unser
aufrichtiges Mitgefühl.



Schützenverein Muster e.V.
Die Vorstandschaft

T20_240
H: 100 x B: 90 mm

Nachruf

Wir betrauern den Verlust
unseres Sangesbruders

Wolfgang Musterbach

Über 26 Jahre hat er sowohl den Gesang
als auch das Vereinsleben hoch gehalten
und nach Möglichkeit unterstützt.

Wir werden ihn immer in guter
Erinnerung behalten.



Männergesangverein
„Muster“
Musterhausen e.V.

Nachruf

T20_238
H: 65 x B: 90 mm



Aus unserem Leben bist
du gegangen, in unseren
Herzen bleibst du.

Detlef Muster

Über 30 Jahre für den Musterer Karneval,
lange Jahre als unser Präsident. Wir werden
dein Andenken in Ehren halten.

Musterer Karnevals Club 1953 e.V.
Vorstand, Elferrat, Mitwirkende

Musterhausen, im August 2025

Nachruf

T20_241
H: 85 x B: 90 mm



Am 15. November 2025
verstarb unser Ehrenmitglied

Herbert Mustermann

Wir alle sind fassungslos über seinen plötzlichen
Unfalltod, der ihn mitten aus dem Leben riss und
eine klaffende Lücke hinterlässt. Unser Mitgefühl
gilt der trauernden Witwe und seinen drei Kindern.

Der Musikverein Musterbach e.V.

Musterbach, im November 2025

T20_239
H: 110 x B: 90 mm



In tiefer Trauer nehmen wir
Abschied von unserem
Kameraden und
ehemaligen Wehrleiter

Heinz Mustermann

der im Alter von 80 Jahren von uns ging.

Unsere aufrichtige Anteilnahme gilt
seinen Angehörigen. Wir werden sein
Andenken in Ehren halten.

Die Kameraden der
Freiwilligen Feuerwehr Musterbach
Frank Muster, Löschgruppenführer

Feuerwehrverein Musterbach e.V.
Der Vorstand

NACHRUF

Wir nehmen Abschied von
unserem Gründungsmitglied



Frau Emma Musterfrau

Die Verstorbene war seit 1987 Mitglied des Reitclubs
Musterdorf. Als Gründungsmitglied hatte sie es sich
zur Aufgabe gemacht, den Reitsport in Musterdorf und
über seine Grenzen hinaus bekannt zu machen und zu
prägen. Wir bedanken uns für ihr außerordentliches En-
gagement und werden ihr stets ein ehrendes Andenken
bewahren.

Reitclub Musterdorf e.V.
Jürgen Muster, im Namen des Vorstands

T20_242
H: 80 x B: 90 mm

Tief bewegt hat uns die Nachricht vom
Ableben unseres Ehrenmitglieds

Bernhard Musterbach

T20_243
H: 90 x B: 90 mm

Wir werden ihm immer ein ehrendes
Andenken bewahren.
Den Angehörigen gilt unser
aufrichtiges Mitgefühl.



Schützenverein Muster e.V.
Die Vorstandschaft

T20_246
H: 100 x B: 90 mm

Nachruf

Wir betrauern den Verlust
unseres Sangesbruders

Wolfgang Musterbach

Über 26 Jahre hat er sowohl den Gesang
als auch das Vereinsleben hoch gehalten
und nach Möglichkeit unterstützt.

Wir werden ihn immer in guter
Erinnerung behalten.



Männergesangverein
„Muster“
Musterhausen e.V.



Nachruf

T20_244
H: 65 x B: 90 mm

Aus unserem Leben bist
du gegangen, in unseren
Herzen bleibst du.

Detlef Muster

Über 30 Jahre für den Musterer Karneval,
lange Jahre als unser Präsident. Wir werden
dein Andenken in Ehren halten.

Musterer Karnevals Club 1953 e.V.
Vorstand, Elferrat, Mitwirkende

Musterhausen, im August 2025



Nachruf

T20_247
H: 85 x B: 90 mm

Am 15. November 2025
verstarb unser Ehrenmitglied

Herbert Mustermann

Wir alle sind fassungslos über seinen plötzlichen
Unfalltod, der ihn mitten aus dem Leben riss und
eine klaffende Lücke hinterlässt. Unser Mitgefühl
gilt der trauernden Witwe und seinen drei Kindern.

Der Musikverein Musterbach e.V.

Musterbach, im November 2025



T20_245
H: 110 x B: 90 mm

In tiefer Trauer nehmen wir
Abschied von unserem
Kameraden und
ehemaligen Wehrleiter

Heinz Mustermann

der im Alter von 80 Jahren von uns ging.

Unsere aufrichtige Anteilnahme gilt
seinen Angehörigen. Wir werden sein
Andenken in Ehren halten.

Die Kameraden der
Freiwilligen Feuerwehr Musterbach
Frank Muster, Löschgruppenführer

Feuerwehrverein Musterbach e.V.
Der Vorstand

NACHRUF

Wir nehmen Abschied von
unserem Gründungsmitglied



Frau Emma Musterfrau

Die Verstorbene war seit 1987 Mitglied des Reitclubs
Musterdorf. Als Gründungsmitglied hatte sie es sich
zur Aufgabe gemacht, den Reitsport in Musterdorf und
über seine Grenzen hinaus bekannt zu machen und zu
prägen. Wir bedanken uns für ihr außerordentliches En-
gagement und werden ihr stets ein ehrendes Andenken
bewahren.

Reitclub Musterdorf e.V.
Jürgen Muster, im Namen des Vorstands

T20_248
H: 80 x B: 90 mm



Originalfoto beilegen

3. Jahrgedächtnis

Ein langer gemeinsamer Weg ging vor drei Jahren zu Ende. Wenn die Zeit gekommen ist und ich dir nachfolgen werde, schließt sich der Kreis unserer Liebe auf ewig, und wir werden unseren Weg gemeinsam weitergehen.

Christine Musterfrau

* 17.3.1961 † 26.10.2022

Ich werde dich immer lieben!

Thorsten Mustermann

T20_249 Musterstadt, im Oktober 2025
H: 110 x B: 90 mm
[\[auch online\]](#)



2. Jahrgedächtnis

Bettina Mustermann

* 12.9.1974 † 10.8.2023

Wir vermissen dich noch immer sehr und werden dich nie vergessen.

Dein Mann Michael und
deine Kinder Marie-Estella und Kai

T20_252 Musterhausen, im August 2025
H: 85 x B: 90 mm
[\[auch online\]](#)



Originalfoto beilegen

1. Jahrgedächtnis

Ein Jahr ohne dich,
wir vermissen dich in
jedem Augenblick!

In ewiger Liebe
Deine Frau Christina
mit Sascha
und Fabienne

Musterstadt,
Oktober 2025

Karl-Heinz Muster

T20_250
H: 80 x B: 90 mm
[\[auch online\]](#)



1. Jahrgedächtnis

Das Licht helfe dir, Kurs zu halten auf deiner Reise.
Der Wind stärke dir den Rücken.
Der Sonnenschein wärme dein Gesicht
und der Regen falle sanft auf deine Haare.
Bis wir uns wiedersehen,
halte Gott dich geborgen in seiner schützenden Hand.

Irischer Reisesegen

Marie-Luise Mustermann

Es vergeht kein Tag,
an dem ich dich nicht vermisse.
Seit einem Jahr ... und so wird es bleiben.

Karl-Heinz
Mustermann

Musterstadt, im Mai 2025

T20_253
H: 105 x B: 90 mm



Originalfoto beilegen

1. Jahrgedächtnis

Der Tod ist ein Schritt über den Horizont.
Der Horizont ist nicht die Grenze des Seins, sondern die Grenze des Sehens.

Anneliese Musterfrau

Du bist nicht mehr da, wo du warst, aber du bist immer da, wo wir sind.

Dein Mann
und alle Angehörigen

Musterstadt und Musterdorf, im August 2025

T20_251
H: 75 x B: 185 mm
[\[auch online\]](#)



Originalfoto beilegen

3. Jahrgedächtnis

Ein langer gemeinsamer Weg ging vor drei Jahren zu Ende. Wenn die Zeit gekommen ist und ich dir nachfolgen werde, schließt sich der Kreis unserer Liebe auf ewig, und wir werden unseren Weg gemeinsam weitergehen.

Christine Musterfrau

* 17.3.1961 † 26.10.2022

Ich werde dich immer lieben!

Thorsten Mustermann

T20_254 Musterstadt, im Oktober 2025
H: 110 x B: 90 mm
[\[auch online\]](#)



Originalfoto beilegen

1. Jahrgedächtnis

Ein Jahr ohne dich, wir vermissen dich in jedem Augenblick!

In ewiger Liebe
Deine Frau Christina mit Sascha und Fabienne

Musterstadt, Oktober 2025

Karl-Heinz Muster

T20_255 H: 80 x B: 90 mm
[\[auch online\]](#)



Originalfoto beilegen

1. Jahrgedächtnis

Der Tod ist ein Schritt über den Horizont.
Der Horizont ist nicht die Grenze des Seins, sondern die Grenze des Sehens.

Anneliese Musterfrau

Du bist nicht mehr da, wo du warst, aber du bist immer da, wo wir sind.

Dein Mann
und alle Angehörigen

Musterstadt und Musterdorf, im August 2025

T20_256 H: 75 x B: 185 mm
[\[auch online\]](#)



2. Jahrgedächtnis

Bettina Mustermann

* 12.9.1974 † 10.8.2023

Wir vermissen dich noch immer sehr und werden dich nie vergessen.

Dein Mann Michael und
deine Kinder Marie-Estella und Kai

T20_257 Musterhausen, im August 2025
H: 85 x B: 90 mm
[\[auch online\]](#)



1. Jahrgedächtnis

Das Licht helfe dir, Kurs zu halten auf deiner Reise.
Der Wind stärke dir den Rücken.
Der Sonnenschein wärme dein Gesicht und der Regen falle sanft auf deine Haare.
Bis wir uns wiedersehen,
halte Gott dich geborgen in seiner schützenden Hand.

Irischer Reisesegen

Marie-Luise Mustermann

Es vergeht kein Tag, an dem ich dich nicht vermisse.
Seit einem Jahr ... und so wird es bleiben.

Karl-Heinz Mustermann

Musterstadt, im Mai 2025

T20_258 H: 105 x B: 90 mm



Originalfoto beilegen

1. Jahrgedächtnis

Du bist nicht mehr da, wo du warst,
aber du bist überall, wo ich bin.

Anneliese Musterhaus

† 12. Oktober 2024

Ich werde dich nie vergessen.

In ewiger Liebe
Friedrich Musterhaus

T20_259
H: 65 x B: 90 mm
[auch online]

Obermusterbach, im Oktober 2025

Vor einem Jahr ist die Zeit für uns stehen geblieben!



Seitdem ist nichts mehr, wie es war.
Wir vermissen dich unendlich!

Jutta Mustermann

In ewiger Liebe

Norbert Mustermann
Emilie und Jakob Muster
mit Enkeln und Urenkeln

Musterstadt, Mai 2025

T20_260
H: 75 x B: 90 mm
[auch online]

T20_261
H: 125 x B: 90 mm



JAHRGEDÄCHTNIS

*Für mich warst du die Welt, die du verlassen hast.
Für mich bist du die Welt, in die ich dir folgen werde.*

Tatjana

geb. 19.2.1975 gest. 13.7.2024

Es vergeht kein Tag, an dem ich
nicht an dich denke. Seit einem Jahr ...
Und so wird es bleiben.

In Liebe
Bernd

Musterbach-Musterstadt, im Juli 2025



T20_262
H: 125 x B: 90 mm
[auch online]

1. JAHRGEDÄCHTNIS

Für mich warst du die Welt, die du verlassen hast.
Für mich bist du die Welt, in die ich dir folgen werde.

Lieselotte Musterhausen

30. Oktober 1951 – 17. Mai 2024

Es vergeht kein Tag, an dem ich nicht an dich denke.
Seit einem Jahr ... Und so wird es bleiben.

In Liebe

Bernd Musterhausen

Musterbach-Musterstadt, im Mai 2025



Originalfoto beilegen

T20_263
H: 145 x B: 90 mm
[auch online]

1. JAHRGEDÄCHTNIS

*Der Tod ist ein Schritt über den Horizont.
Der Horizont ist nicht die Grenze des Seins,
sondern die Grenze des Sehens.*

ANNELIESE MUSTERFRAU

*Du bist nicht mehr da, wo du warst,
aber du bist immer da, wo wir sind.*

**DEIN MANN
UND ALLE ANGEHÖRIGEN**

Musterstadt und Musterdorf, im August 2025



Originalfoto beilegen

1. Jahrgedächtnis

Du bist nicht mehr da, wo du warst,
aber du bist überall, wo ich bin.

**Anneliese
Musterhaus**

† 12. Oktober 2024

Ich werde dich nie vergessen.

In ewiger Liebe
Friedrich Musterhaus

T20_264
H: 65 x B: 90 mm
[auch online]

Obermusterbach, im Oktober 2025

Vor einem Jahr ist die Zeit für uns stehen geblieben!



Seitdem ist nichts mehr, wie es war.
Wir vermissen dich unendlich!

Jutta Mustermann

In ewiger Liebe

**Norbert Mustermann
Emilie und Jakob Muster
mit Enkeln und Urenkeln**

Musterstadt, Mai 2025

T20_265
H: 75 x B: 90 mm
[auch online]

T20_266
H: 125 x B: 90 mm



JAHRGEDÄCHTNIS

*Für mich warst du die Welt, die du verlassen hast.
Für mich bist du die Welt, in die ich dir folgen werde.*

Tatjana

geb. 19.2.1975 gest. 13.7.2024

Es vergeht kein Tag, an dem ich
nicht an dich denke. Seit einem Jahr ...
Und so wird es bleiben.

In Liebe
Bernd

Musterbach-Musterstadt, im Juli 2025



T20_267
H: 125 x B: 90 mm
[auch online]

1. JAHRGEDÄCHTNIS

Für mich warst du die Welt, die du verlassen hast.
Für mich bist du die Welt, in die ich dir folgen werde.

Lieselotte Musterhausen

30. Oktober 1951 – 17. Mai 2024

Es vergeht kein Tag, an dem ich nicht an dich denke.
Seit einem Jahr ... Und so wird es bleiben.

In Liebe

Bernd Musterhausen

Musterbach-Musterstadt, im Mai 2025



Originalfoto beilegen



T20_268
H: 145 x B: 90 mm
[auch online]

1. JAHRGEDÄCHTNIS

*Der Tod ist ein Schritt über den Horizont.
Der Horizont ist nicht die Grenze des Seins,
sondern die Grenze des Sehens.*

ANNELIESE MUSTERFRAU

*Du bist nicht mehr da, wo du warst,
aber du bist immer da, wo wir sind.*

**DEIN MANN
UND ALLE ANGEHÖRIGEN**

Musterstadt und Musterdorf, im August 2025



1. Jahrgedächtnis

Luise Muster

* 26.03.1943 † 14.08.2024

T20_269
H: 100 x B: 90 mm
[\[auch online\]](#)

**Ein Jahr ohne Dich.
Alles ist anders geworden.**

Es gibt viele Momente, in denen wir an Dich denken,
so viele Augenblicke, in denen wir Dich vermissen,
so viele Situationen, in denen wir Deinen Rat brauchen,
so viele Dinge, die wir gerne mit Dir erlebt hätten.

*Deine Kinder
& Enkelkinder*

In liebevoller Erinnerung halten wir das
1. Jahrgedächtnis am Samstag, dem 16. August 2025,
um 19 Uhr in der Pfarrkirche St. Lukas in Musterbach.

T20_270
H: 90 x B: 90 mm
[\[auch online\]](#)

1. Jahrgedächtnis



Hans Mustermann

* 22. März 1950 † 1. Juni 2024

Wir gedenken eines wunderbaren Menschen,
der uns im Herzen nie verlassen hat und halten
das 1. Jahrgedächtnis am Samstag, 7. Juni 2025
um 18.15 Uhr in der St.-Anna-Kirche
in Musterhausen, wozu wir herzlich einladen.

Im Namen aller Angehörigen
Familie Markus und Wolfgang Mustermann
Musterhausen, im Juni 2025



Erstes Jahrgedächtnis für

*Max
Mustermann*

T20_271
H: 75 x B: 90 mm
[\[auch online\]](#)

* 13.05.1958 † 10.04.2024

findet am Samstag, den 12. April
2025, um 18 Uhr in der Pfarrkirche
St. Muster in Musterhausen statt.

In liebevoller Erinnerung
denken wir an ihn.

*Marie Mustermann
mit Kindern*



T20_272
H: 70 x B: 90 mm

1. Jahrgedächtnis

**Bettina
Mustermann**

* 12.9.1979 † 10.4.2024

Wir vermissen dich noch immer sehr
und werden dich nie vergessen.

Dein Mann Michael und
deine Kinder
Marie-Estella und Kai

Musterhausen, im April 2025

Das 2. Jahrgedächtnis

Es schmerzt immer noch, dass
Du uns verlassen musstest.
Doch die Erinnerung an Dich ist
wie ein Fenster, durch das wir
Dich sehen können, wann immer
wir wollen.



Originalfoto beilegen

**Lisa-Marie
Mustermann**

geb. Muster

* 23.1.1980 † 27.10.2023

T20_273
H: 95 x B: 90 mm
[\[auch online\]](#)

In liebevoller Erinnerung
Dein Mann Paul und deine Tochter Emma
Musterstadt, im Oktober 2025

*Bis wir uns wiedersehen, begleitest du mich an jedem Tag.
Dies ist mein Trost, weil du im Herzen bei mir bist.*

**Michael
Mustermann**

* 7.7.1947 † 12.11.2024

Vor einem Jahr wurdest du
von mir gerissen.
Seitdem ist nichts mehr,
wie es war.

Ich vermisse dich und
werde dich nie vergessen.

In Liebe
Nathalie Muster
Musterstadt-Musterort,
im November 2025



T20_274
H: 100 x B: 90 mm



1. Jahrgedächtnis

Luise Muster

* 26.03.1943 † 14.08.2024

T20_275
H: 100 x B: 90 mm
[\[auch online\]](#)

**Ein Jahr ohne Dich.
Alles ist anders geworden.**

Es gibt viele Momente, in denen wir an Dich denken,
so viele Augenblicke, in denen wir Dich vermissen,
so viele Situationen, in denen wir Deinen Rat brauchen,
so viele Dinge, die wir gerne mit Dir erlebt hätten.

*Deine Kinder
& Enkelkinder*

In liebevoller Erinnerung halten wir das
1. Jahrgedächtnis am Samstag, dem 16. August 2025,
um 19 Uhr in der Pfarrkirche St. Lukas in Musterbach.



T20_278
H: 70 x B: 90 mm

1. Jahrgedächtnis

**Bettina
Mustermann**

* 12.9.1979 † 10.4.2024

Wir vermissen dich noch immer sehr
und werden dich nie vergessen.

Dein Mann Michael und
deine Kinder
Marie-Estella und Kai

Musterhausen, im April 2025

T20_276
H: 90 x B: 90 mm
[\[auch online\]](#)

1. Jahrgedächtnis



Hans Mustermann

* 22. März 1950 † 1. Juni 2024

Wir gedenken eines wunderbaren Menschen,
der uns im Herzen nie verlassen hat und halten
das 1. Jahrgedächtnis am Samstag, 7. Juni 2025
um 18.15 Uhr in der St.-Anna-Kirche
in Musterhausen, wozu wir herzlich einladen.

Im Namen aller Angehörigen

Familie Markus und Wolfgang Mustermann

Musterhausen, im Juni 2025

Das 2. Jahrgedächtnis

Es schmerzt immer noch, dass
Du uns verlassen musstest.
Doch die Erinnerung an Dich ist
wie ein Fenster, durch das wir
Dich sehen können, wann immer
wir wollen.



Originalfoto beilegen

**Lisa-Marie
Mustermann**

geb. Muster

* 23.1.1980 † 27.10.2023

T20_279
H: 95 x B: 90 mm
[\[auch online\]](#)

In liebevoller Erinnerung
Dein Mann Paul und deine Tochter Emma

Musterstadt, im Oktober 2025

Erstes Jahrgedächtnis für



T20_277
H: 75 x B: 90 mm
[\[auch online\]](#)

**Max
Mustermann**

* 13.05.1958 † 10.04.2024

findet am Samstag, den 12. April
2025, um 18 Uhr in der Pfarrkirche
St. Muster in Musterhausen statt.

In liebevoller Erinnerung
denken wir an ihn.

**Marie Mustermann
mit Kindern**

*Bis wir uns wiedersehen, begleitest du mich an jedem Tag.
Dies ist mein Trost, weil du im Herzen bei mir bist.*

**Michael
Mustermann**

* 7.7.1947 † 12.11.2024

Vor einem Jahr wurdest du
von mir gerissen.
Seitdem ist nichts mehr,
wie es war.

Ich vermisse dich und
werde dich nie vergessen.

In Liebe

Nathalie Muster

Musterstadt-Musterort,
im November 2025



T20_280
H: 100 x B: 90 mm

3. Jahrgedächtnis

Frank Mustermann

Immer, wenn wir von Dir erzählen,
fallen Sonnenstrahlen
in unsere Seelen.

Unsere Herzen
halten Dich gefangen,
so als wärest Du
nie gegangen.

T20_281
H: 95 x B: 90 mm
[auch online]

*Max & Anna
mit Sophie & Lucas*

1. Jahrgedächtnis



Originalfoto beilegen

Lieber Marco, jeden Tag
erfahre ich aufs Neue,
wieviel du mir bedeutet hast
und wie sehr du mir fehlst.

Ich danke dir für
deine Liebe, Fürsorge
und Zuverlässigkeit.

**Marco
Mustermann**

† 04.09.2024

In Liebe
Deine Marie-Luise

Musterhausen, im September 2025

T20_284
H: 80 x B: 90 mm
[auch online]

Originalfoto beilegen



T20_282
H: 85 x B: 90 mm
[auch online]

*Wer in den Herzen seiner Lieben lebt,
der ist nicht tot, der ist nur fern.*

1. Jahrgedächtnis

Vor einem Jahr bist Du
von uns gegangen, aber
nicht aus unseren Herzen.

Die Gedanken der Erinnerung
bilden eine Brücke über das
Leben hinaus.

**Marlis
Muster**

* 12.06.1948
† 22.04.2024

In liebevoller Erinnerung
**Paul, Julia & Mia
Thomas und Maria
und alle Anverwandten**

1. Jahrgedächtnis

Der Tod ist ein Schritt über den Horizont.
Der Horizont ist nicht die Grenze des Seins,
sondern die Grenze des Sehens.

T20_285
H: 100 x B: 90 mm



Originalfoto beilegen

Anne Musterfrau

Du bist nicht mehr da, wo du warst,
aber du bist immer da, wo wir sind.

*Dein Mann
und alle Angehörigen*

Musterstadt und Musterdorf, im August 2025

T20_283
H: 85 x B: 185 mm
[auch online]

Begrenzt ist das Leben, doch unendlich die Erinnerung.

1. Jahrgedächtnis

Trudi Musterfink

* 15.12.1942 † 2.10.2024

3. Jahrgedächtnis

Gerd Musterfink

* 22.07.1939 † 25.09.2022

In liebevoller Erinnerung gedenken wir unserer lieben Eltern
im Gottesdienst am Samstag, 4. Oktober 2025, um 18.30 Uhr in der
Pfarrkirche St. Katharinen in Musterhausen.

Susi und Luca mit Familien

3. Jahrgedächtnis

Frank Mustermann

Immer, wenn wir von Dir erzählen,
fallen Sonnenstrahlen
in unsere Seelen.

Unsere Herzen
halten Dich gefangen,
so als wärest Du
nie gegangen.

T20_286
H: 95 x B: 90 mm
[auch online]

*Max & Anna
mit Sophie & Lucas*

1. Jahrgedächtnis



Originalfoto beilegen

Lieber Marco, jeden Tag
erfahre ich aufs Neue,
wieviel du mir bedeutet hast
und wie sehr du mir fehlst.

Ich danke dir für
deine Liebe, Fürsorge
und Zuverlässigkeit.

**Marco
Mustermann**

† 04.09.2024

In Liebe
Deine Marie-Luise

Musterhausen, im September 2025

T20_289
H: 80 x B: 90 mm
[auch online]

Originalfoto beilegen



T20_287
H: 85 x B: 90 mm
[auch online]

*Wer in den Herzen seiner Lieben lebt,
der ist nicht tot, der ist nur fern.*

1. Jahrgedächtnis

Vor einem Jahr bist Du
von uns gegangen, aber
nicht aus unseren Herzen.

Die Gedanken der Erinnerung
bilden eine Brücke über das
Leben hinaus.

**Marlis
Muster**

* 12.06.1948
† 22.04.2024

In liebevoller Erinnerung
**Paul, Julia & Mia
Thomas und Maria
und alle Anverwandten**

1. Jahrgedächtnis

Der Tod ist ein Schritt über den Horizont.
Der Horizont ist nicht die Grenze des Seins,
sondern die Grenze des Sehens.

T20_290
H: 100 x B: 90 mm



Originalfoto beilegen

Anne Musterfrau

Du bist nicht mehr da, wo du warst,
aber du bist immer da, wo wir sind.

*Dein Mann
und alle Angehörigen*

Musterstadt und Musterdorf, im August 2025

T20_288
H: 85 x B: 185 mm
[auch online]

Begrenzt ist das Leben, doch unendlich die Erinnerung.

1. Jahrgedächtnis

Trudi Musterfink

* 15.12.1942 † 2.10.2024

3. Jahrgedächtnis

Gerd Musterfink

* 22.07.1939 † 25.09.2022



In liebevoller Erinnerung gedenken wir unserer lieben Eltern
im Gottesdienst am Samstag, 4. Oktober 2025, um 18.30 Uhr in der
Pfarrkirche St. Katharinen in Musterhausen.

Susi und Luca mit Familien

T20_291
H: 65 x B: 90 mm

1. Jahrgedächtnis

*Du bist nicht mehr da, wo du warst,
aber du bist überall, wo wir sind.*



Lothar Mustermann

† 15. Mai 2024

In ewiger Liebe

**Resi Mustermann
Louis, Tim und Sarah**

Musterstadt, im Mai 2025

2. Jahrgedächtnis

*Und immer sind da Spuren deines Lebens:
Gedanken, Bilder, Augenblicke und Gefühle.
Sie werden uns immer an dich erinnern
und dich dadurch nicht vergessen lassen.*

Resi Mustermann

† 27.07.2023

In liebevoller Erinnerung halten
wir das 2. Jahrgedächtnis für
unsere liebe Mutter, Schwieger-
mutter und Oma am Sonntag,
den 03.08.2025, um 10.30 Uhr
in der Pfarrkirche St. Muster in
Musterdorf.

T20_294
H: 125 x B: 90 mm
[\[auch online\]](#)

Du fehlst uns!

**Monika und Manfred Muster
Trude und Peter Musterling
sowie Enkel und Urenkel**

Ein Jahr ist es jetzt her, seit wir Abschied nehmen
mussten von meiner geliebten Frau, unserer
liebvollen Mutter, Schwester und Freundin

Petra Mustermann

* 20.7.1969 † 7.6.2024

Kein Tag vergeht, an dem wir nicht an dich denken.
Du wirst immer in unserem Herzen sein.

Familie Hans Mustermann
Peter und Linda Mustermann
Michael und Marion

T20_292
H: 80 x B: 90 mm
[\[auch online\]](#)

Musterstadt, im Juni 2025

T20_295
H: 145 x B: 90 mm
[\[auch online\]](#)

1. Jahrgedächtnis

Ich glaube, dass, wenn der Tod unsere Augen schließt,
wir in einem Lichte stehn, von welchem unser
Sonnenlicht nur der Schatten ist.

Arthur Schopenhauer

1. Jahrgedächtnis

T20_293
H: 120 x B: 90 mm
[\[auch online\]](#)

*Wir mussten schmerzlich begreifen,
dass irdisches Leben nicht ewig währt.
Doch wir haben gelernt,
dass es eine Welt hinter dem Horizont gibt,
in der du auf uns warten wirst.*

**Hannelore
Mustername**

* 20.7.1972 † 7.7.2024

Du fehlst uns.
Jeden Tag ... jede Stunde.
Immer noch ... immer mehr.

Familie Mustername
Michaela und Christian

Musterholzheim, im Juli 2025



Ein Jahr ist es jetzt her,
seit wir Abschied nehmen
mussten von meiner
geliebten Frau,
unsere liebevollen Mutter,
Schwester und Freundin

**Kerstin
Mustername**

* 20.7.1972 † 7.7.2024

Kein Tag vergeht, an dem
wir nicht an dich denken.
Du wirst immer in unserem
Herzen sein.

**Marlon Mustername
Michaela und Chris**

Musterbachheim, im Juli 2025

T20_296
H: 65 x B: 90 mm



1. Jahrgedächtnis
*Du bist nicht mehr da, wo du warst,
aber du bist überall, wo wir sind.*

Lothar Mustermann
† 15. Mai 2024

In ewiger Liebe
Resi Mustermann
Louis, Tim und Sarah

Musterstadt, im Mai 2025

Ein Jahr ist es jetzt her, seit wir Abschied nehmen
mussten von meiner geliebten Frau, unserer
liebvollen Mutter, Schwester und Freundin

Petra Mustermann
* 20.7.1969 † 7.6.2024

Kein Tag vergeht, an dem wir nicht an dich denken.
Du wirst immer in unserem Herzen sein.

Familie Hans Mustermann
Peter und Linda Mustermann
Michael und Marion

T20_297
H: 80 x B: 90 mm
[\[auch online\]](#)

Musterstadt, im Juni 2025

1. Jahrgedächtnis

T20_298
H: 120 x B: 90 mm
[\[auch online\]](#)



*Wir mussten schmerzlich begreifen,
dass irdisches Leben nicht ewig währt.
Doch wir haben gelernt,
dass es eine Welt hinter dem Horizont gibt,
in der du auf uns warten wirst.*

**Hannelore
Mustername**
* 20.7.1972 † 7.7.2024

Du fehlst uns.
Jeden Tag ... jede Stunde.
Immer noch ... immer mehr.

Familie Mustername
Michaela und Christian

Musterholzheim, im Juli 2025

2. Jahrgedächtnis

*Und immer sind da Spuren deines Lebens:
Gedanken, Bilder, Augenblicke und Gefühle.
Sie werden uns immer an dich erinnern
und dich dadurch nicht vergessen lassen.*

Resi Mustermann
† 27.07.2023

In liebevoller Erinnerung halten
wir das 2. Jahrgedächtnis für
unsere liebe Mutter, Schwieger-
mutter und Oma am Sonntag,
den 03.08.2025, um 10.30 Uhr
in der Pfarrkirche St. Muster in
Musterdorf.

T20_299
H: 125 x B: 90 mm
[\[auch online\]](#)

Du fehlst uns!

**Monika und Manfred Muster
Trude und Peter Musterling
sowie Enkel und Urenkel**

1. Jahrgedächtnis

T20_300
H: 145 x B: 90 mm
[\[auch online\]](#)

Ich glaube, dass, wenn der Tod unsere Augen schließt,
wir in einem Lichte stehn, von welchem unser
Sonnenlicht nur der Schatten ist.

Arthur Schopenhauer



Ein Jahr ist es jetzt her,
seit wir Abschied nehmen
mussten von meiner
geliebten Frau,
unserer liebvollen Mutter,
Schwester und Freundin

**Kerstin
Mustername**
* 20.7.1972 † 7.7.2024

Kein Tag vergeht, an dem
wir nicht an dich denken.
Du wirst immer in unserem
Herzen sein.

**Marlon Mustername
Michaela und Chris**

Musterbachheim, im Juli 2025

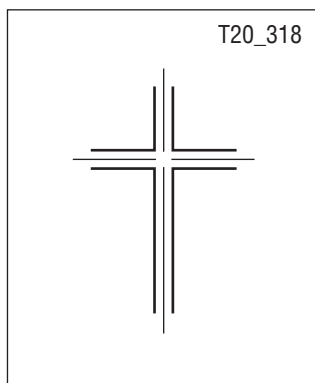
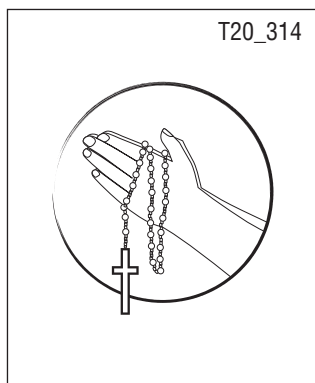
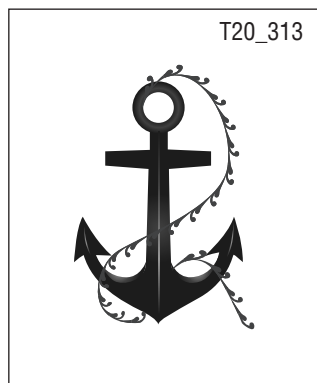
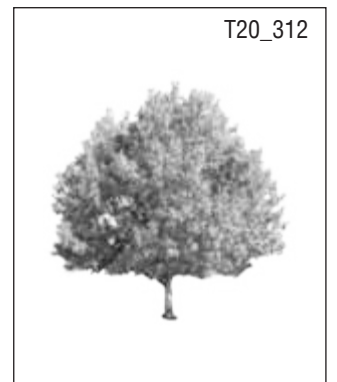
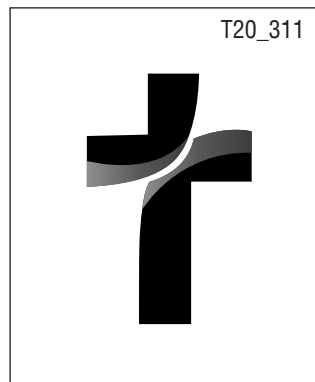
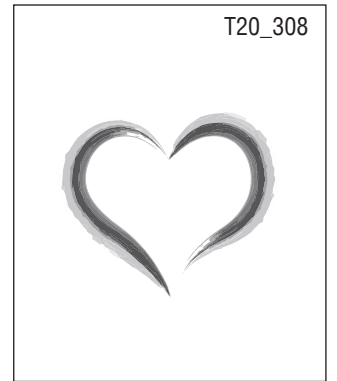
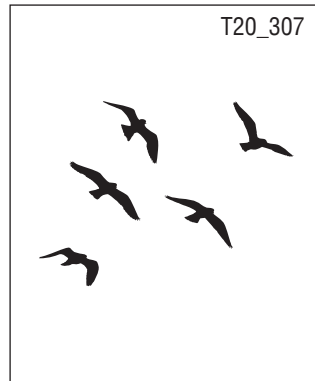
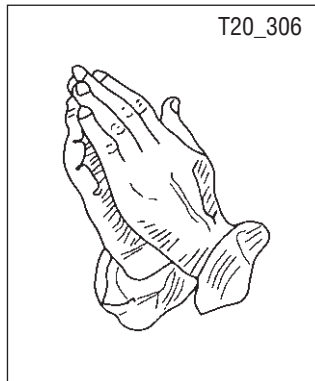
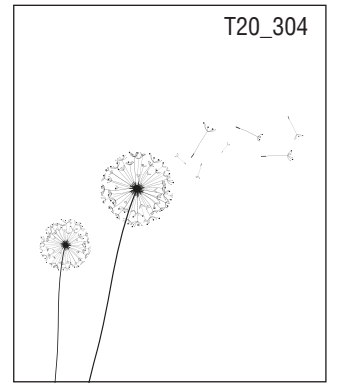
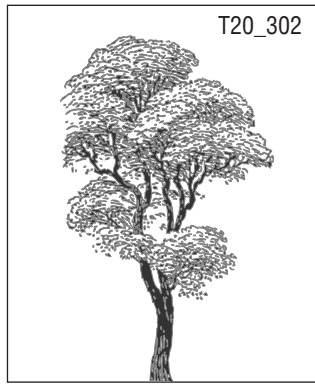
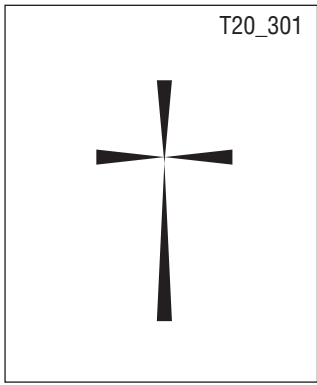

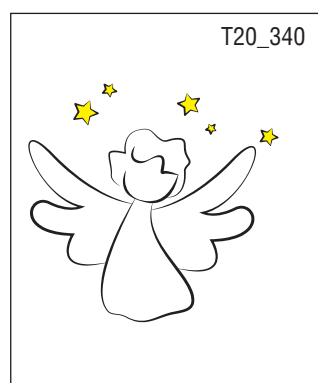
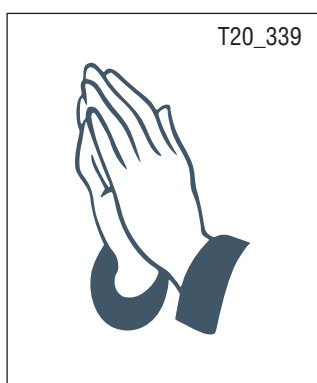
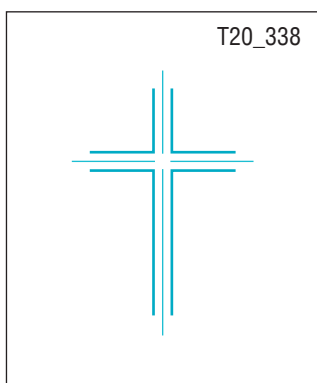
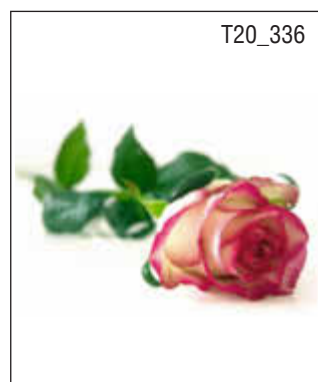
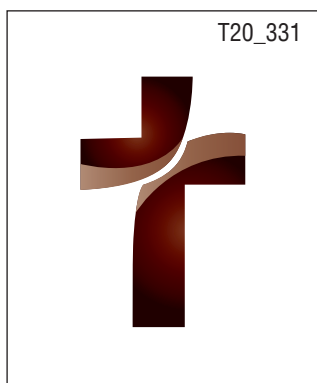
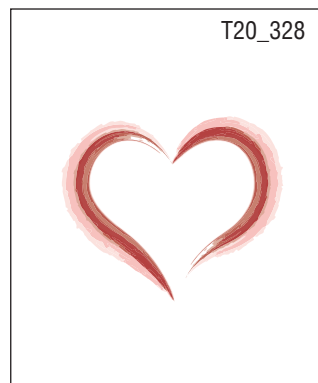
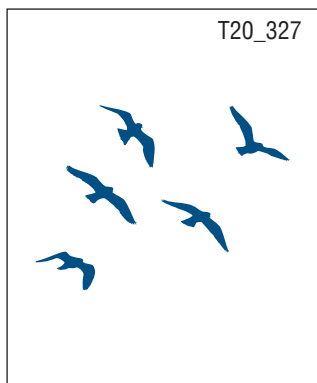
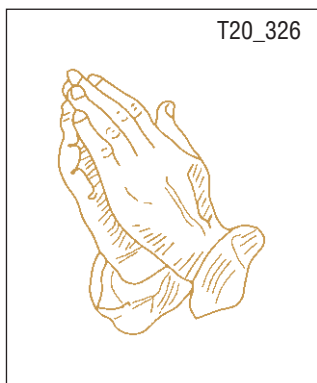
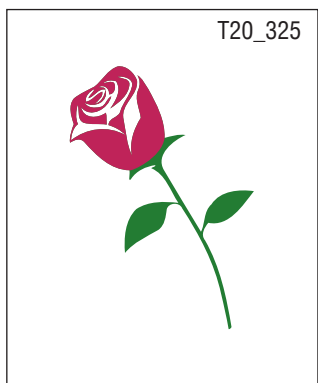
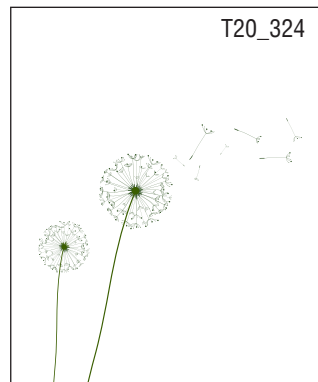
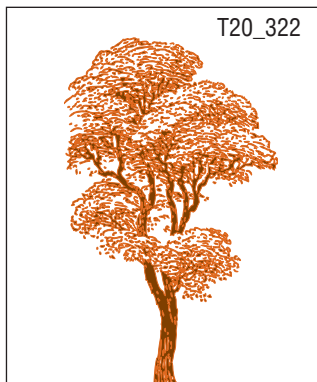
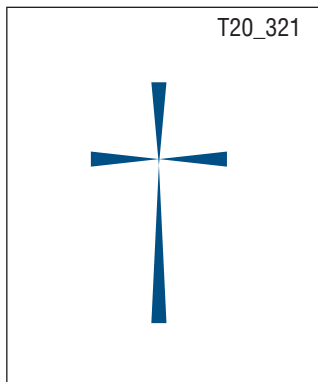





T20_353



T20_354



T20_355



T20_356



T20_357



T20_358



T20_359



T20_360



T20_361



T20_362



T20_363



T20_364

Falls ein anderer Trauervers als in der Musteranzeige gewünscht wird, geben Sie bitte den entsprechenden Text an. Wird nichts angegeben, erscheint der Trauervers aus der Musteranzeige.

T 1	Und immer sind da Spuren deines Lebens, Gedanken, Bilder, Augenblicke und Gefühle. Sie werden uns immer an dich erinnern und dich nie vergessen lassen.	T 14	Menschenleben sind wie Blätter, die lautlos fallen. Man kann sie nicht aufhalten auf ihrem Weg.
T 2	Eine Stimme, die uns vertraut war, schweigt, ein Mensch, der immer für uns da war, lebt nicht mehr, die Erinnerung ist das Einzige, was uns bleibt.	T 15	Menschen, die man liebt, sind wie Sterne. Sie können funkeln und leuchten noch lange nach ihrem Erlöschen.
T 3	Klarer Himmel – einst kam ich diesen Weg entlang, jetzt gehe ich ihn zurück. Gitoku	T 16	Wenn sich die Stille nun tief um uns breitet, so lass uns hören jenen vollen Klang der Welt, die unsichtbar sich um uns weitet.
T 4	Ich glaube, dass, wenn der Tod unsere Augen schließt, wir in einem Lichte stehn, von welchem unser Sonnenlicht nur der Schatten ist. Schopenhauer	T 17	Der Tod ist die uns zugewandte Seite jenes Ganzen, dessen andere Seite Auferstehung heißt. Guardini
T 5	Ich gehe meinen Weg, vertrauend darauf, dass er mich nicht an ein Ende, sondern an das Ziel führt.	T 18	Alles hat seine Zeit, sich begegnen und verstehen, sich halten und lieben, sich loslassen und erinnern.
T 6	Von dem Menschen, den wir geliebt haben, wird immer etwas in unseren Herzen zurückbleiben: etwas von seinen Träumen, etwas von seinen Hoffnungen, etwas von seinem Leben, alles von seiner Liebe.	T 19	Die Zeit heilt nicht alle Wunden, sie lehrt uns nur, mit dem Unbegreiflichen zu leben.
T 7	Wer im Herzen seiner Lieben lebt, der ist nicht tot, der ist nur fern. Tot ist nur, wer vergessen wird.	T 20	Die Größe eines Flusses wird erst an seiner Mündung begriffen – nicht an seiner Quelle.
T 8	Unsere Seele gleicht der Sonne. Sie geht unter, um im selben Augenblick in einer anderen Welt strahlend wieder aufzugehen.	T 21	Alles was schön ist, bleibt auch schön, auch wenn es welkt. Und unsere Liebe bleibt Liebe, auch wenn wir sterben. Maxim Gorki
T 9	Je schöner und voller die Erinnerungen, desto schwerer die Trennung. Aber die Dankbarkeit verwandelt die Qual der Erinnerung in eine stille Freude. Man trägt das vergangene Schöne nicht wie einen Stachel, sondern wie ein kostbares Geschenk in sich. Dietrich Bonhoeffer	T 22	Mich lässt der Gedanke an den Tod in völliger Ruhe. Ist es doch so, wie mit der Sonne, wir sehen sie am Horizont untergehen, aber wir wissen, dass sie „drüben“ weiterscheint. Goethe
T 10	Allein zu sein! Drei Worte, leicht zu sagen, und doch schwer, so endlos schwer zu tragen.	T 23	Mit leeren Händen kam ich in diese Welt, barfuß verlasse ich sie. Mein Kommen, mein Gehen - zwei einfache Ereignisse, ineinander verwoben. Kozan Ichikyo
T 11	Unser Leben ist der Fluss, der sich ins Meer ergießt, das „Sterben“ heißt. Federico García Lorca	T 24	Es ist vorbei. Ganz ruhig bin ich jetzt. Erlöst, befreit, mir selbst zurückgegeben. Kein Wunsch, kein Wollen, nichts mehr, was verletzt. Gestorben bin ich nur zu neuem Leben.
T 12	Der Tod ist der Grenzstein des Lebens, aber nicht der Liebe.	T 25	Auferstehung ist unser Glaube, Wiedersehen unsere Hoffnung, Gedenken unsere Liebe.
T 13	Da ist ein Land der Lebenden und ein Land der Toten. Und die Brücke zwischen ihnen ist die Liebe – das einzig Bleibende, der einzige Sinn. Thornton Wilder	T 26	Noch ein paar Jahre wollt' ich leben, wollt' noch ein bisschen bei euch sein, denn es ist so schön gewesen. Doch es hat nicht sollen sein.

Bitte beachten Sie:

Falls ein Trauervers in einer Musteranzeige erscheinen soll, in der kein Trauervers vorgesehen ist, muss die Anzeige ggf. in der Größe verändert werden.

Diese Preise sind der
Wahnsinn!

Jetzt **günstig**
online **drucken**

**Druckkosten vergleichen
und bares Geld sparen!**



Fotolia_76135125



LW-FLYERDRUCK.DE

Ihre Onlinedruckerei von LINUS WITTICH Medien



LINUS WITTICH Medien KG
Lokal informiert. Druck. Internet. Mobil.